

LM12 UU AJ SAMICK

Шариковые втулки

ТИП: Цилиндрические линейные направляющие, Шариковые втулки, Стандартные, С регулируемым зазором, Тип LM..AJ, Азиатский стандарт, Пластиковый сепаратор (SAMICK)

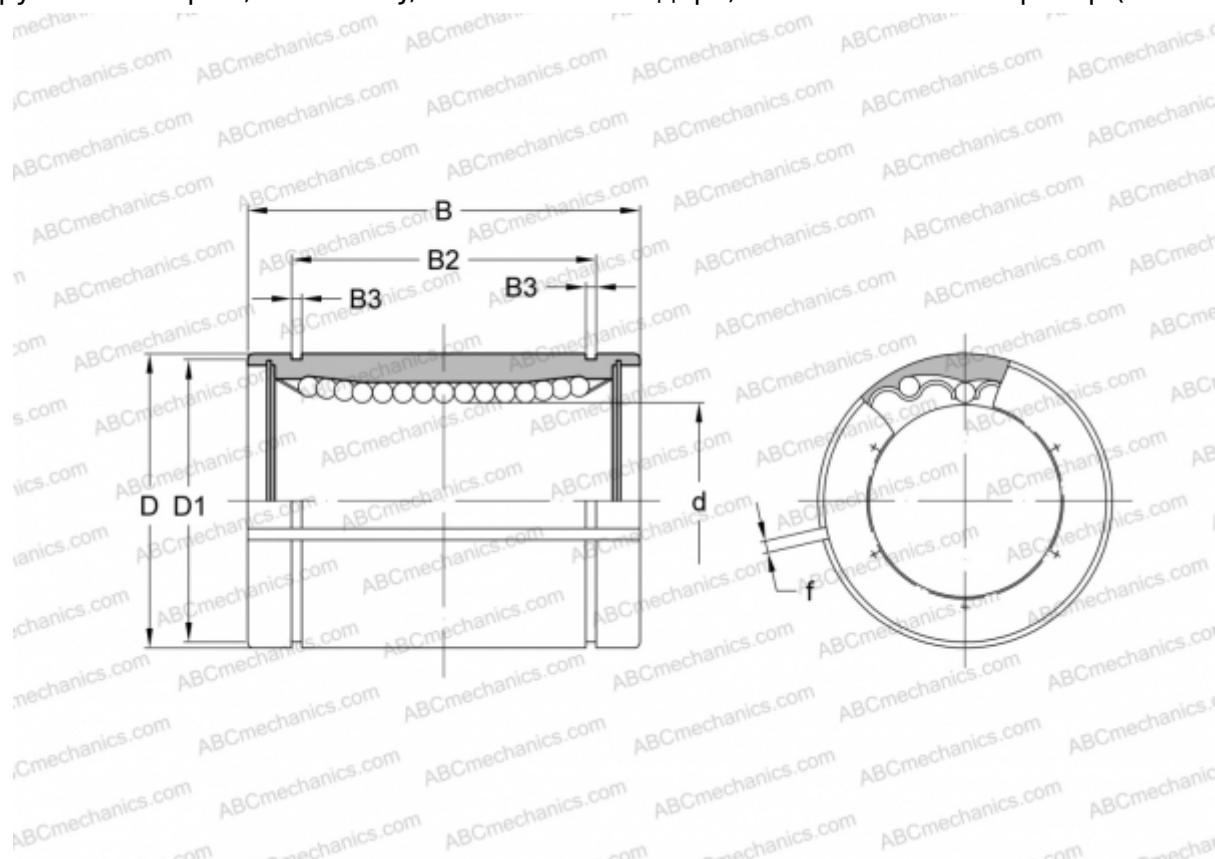

Технические характеристики

РАЗМЕРЫ, ММ

d	12,000
D	21,000
B	30,000
D1	20,000
B2	23,000
B3	1,300
f	1,500

МАССА, КГ 0,032

ПРОИЗВОДИТЕЛЬ [SAMICK](http://www.samick.com)