

LM30 UU AJ SAMICK

Шариковые втулки

ТИП: Цилиндрические линейные направляющие, Шариковые втулки, Стандартные, С регулируемым зазором, Тип LM..AJ, Азиатский стандарт, Пластиковый сепаратор (SAMICK)

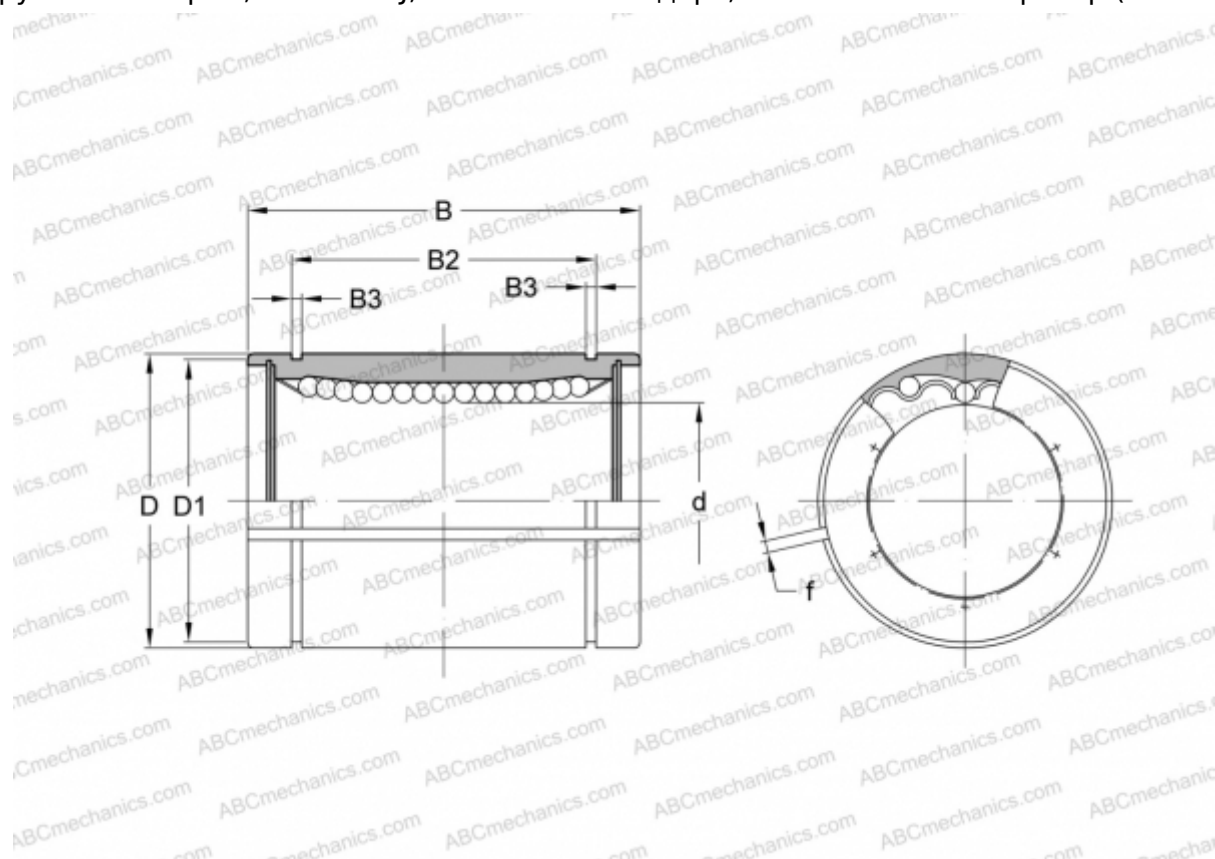

Технические характеристики

РАЗМЕРЫ, ММ

d	30,000
D	45,000
B	64,000
D1	43,000
B2	44,500
B3	1,850
f	2,500

МАССА, КГ 0,250

ПРОИЗВОДИТЕЛЬ [SAMICK](http://www.samick.com)