

LME40 UU OP SAMICK

Шариковые втулки

ТИП: Цилиндрические линейные направляющие, Шариковые втулки, Стандартные, Открытая конструкция, для использования с рельсовым валом, Тип LME..OP, Европейский стандарт, Пластиковый сепаратор (SAMICK)

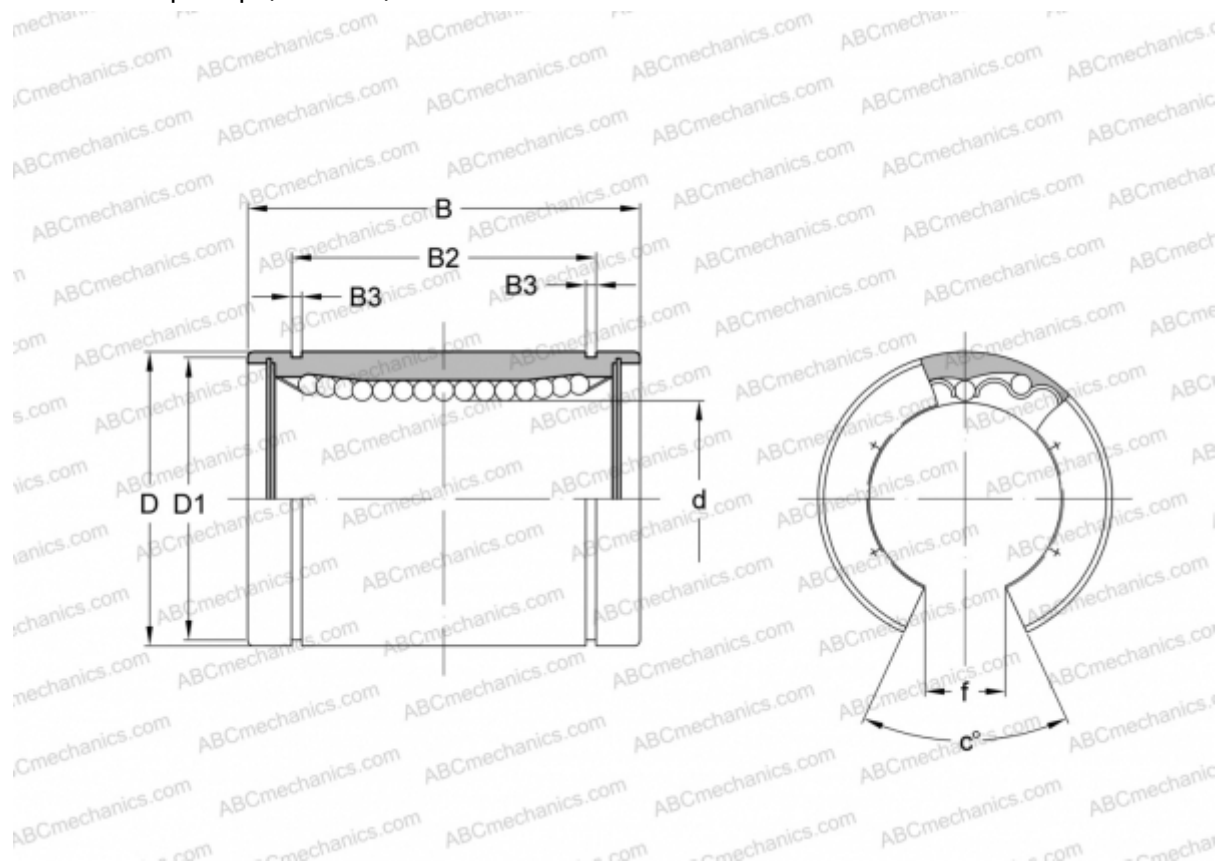

Технические характеристики

РАЗМЕРЫ, ММ

d	40,000
D	62,000
B	80,000
D1	59,000
B2	60,600
B3	2,150
f	16,800
c	50

МАССА, КГ 0,705

ПРОИЗВОДИТЕЛЬ [SAMICK](http://www.samick.com)