

LM16 UU OP SAMICK

Шариковые втулки

ТИП: Цилиндрические линейные направляющие, Шариковые втулки, Стандартные, Открытая конструкция, для использования с рельсовым валом, Тип LM..OP, Азиатский стандарт, Пластиковый сепаратор (SAMICK)

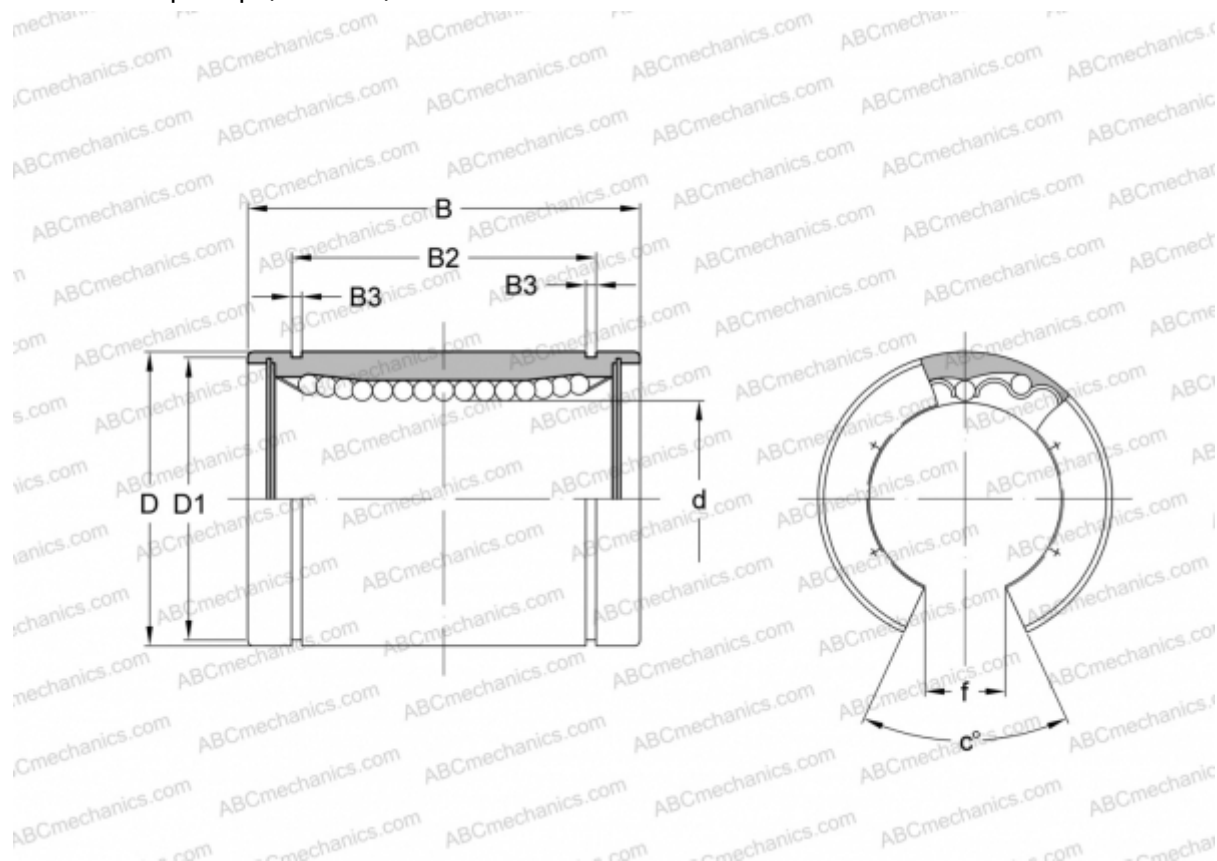

Технические характеристики

РАЗМЕРЫ, ММ

d	16,000
D	28,000
B	37,000
B2	26,500
B3	1,600
c	80

МАССА, КГ 0,069

ПРОИЗВОДИТЕЛЬ [SAMICK](http://www.samick.com)