

LM20 UU OP SAMICK

Шариковые втулки

ТИП: Цилиндрические линейные направляющие, Шариковые втулки, Стандартные, Открытая конструкция, для использования с рельсовым валом, Тип LM..OP, Азиатский стандарт, Пластиковый сепаратор (SAMICK)

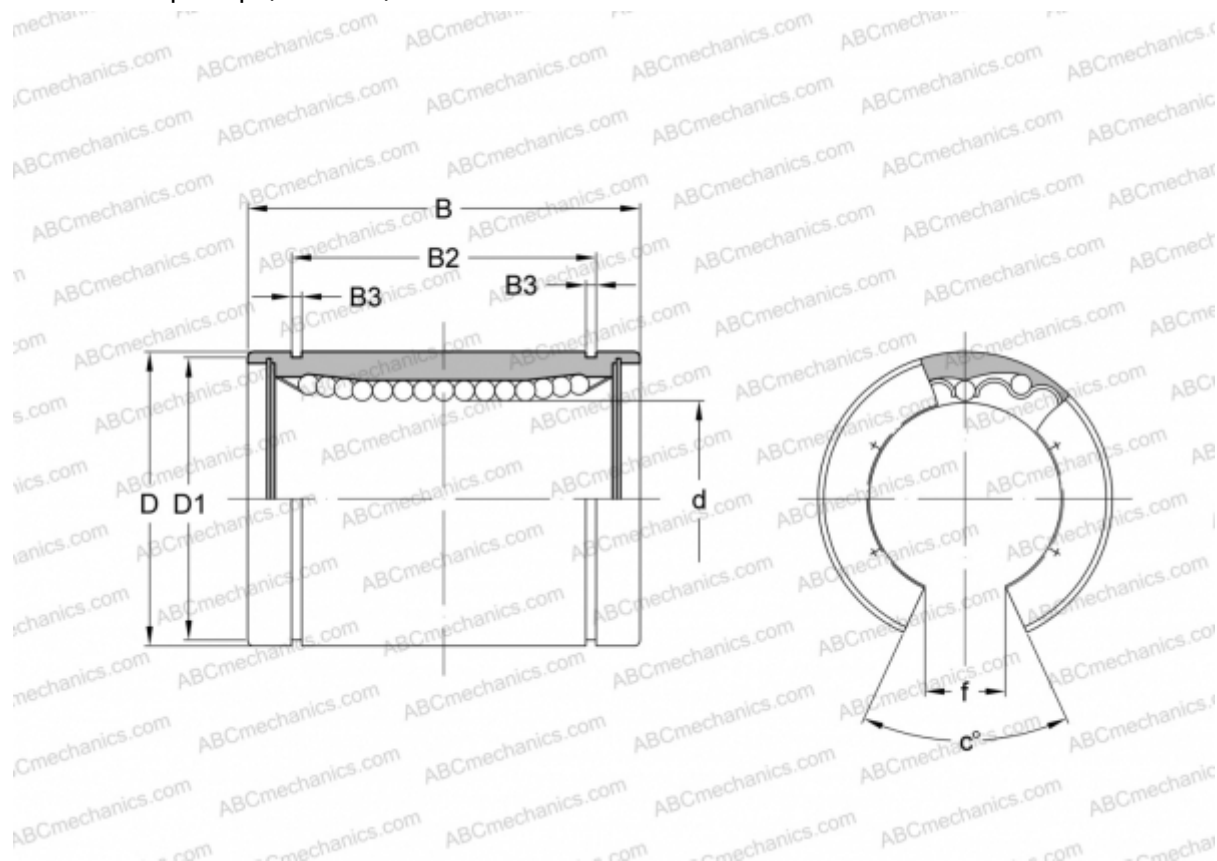

Технические характеристики

РАЗМЕРЫ, ММ

d	20,000
D	32,000
B	42,000
B2	30,500
B3	1,600
c	60

МАССА, КГ 0,087

ПРОИЗВОДИТЕЛЬ [SAMICK](http://www.samick.com)