

## LM30 UU OP SAMICK

Шариковые втулки

ТИП: Цилиндрические линейные направляющие, Шариковые втулки, Стандартные, Открытая конструкция, для использования с рельсовым валом, Тип LM..OP, Азиатский стандарт, Пластиковый сепаратор (SAMICK)

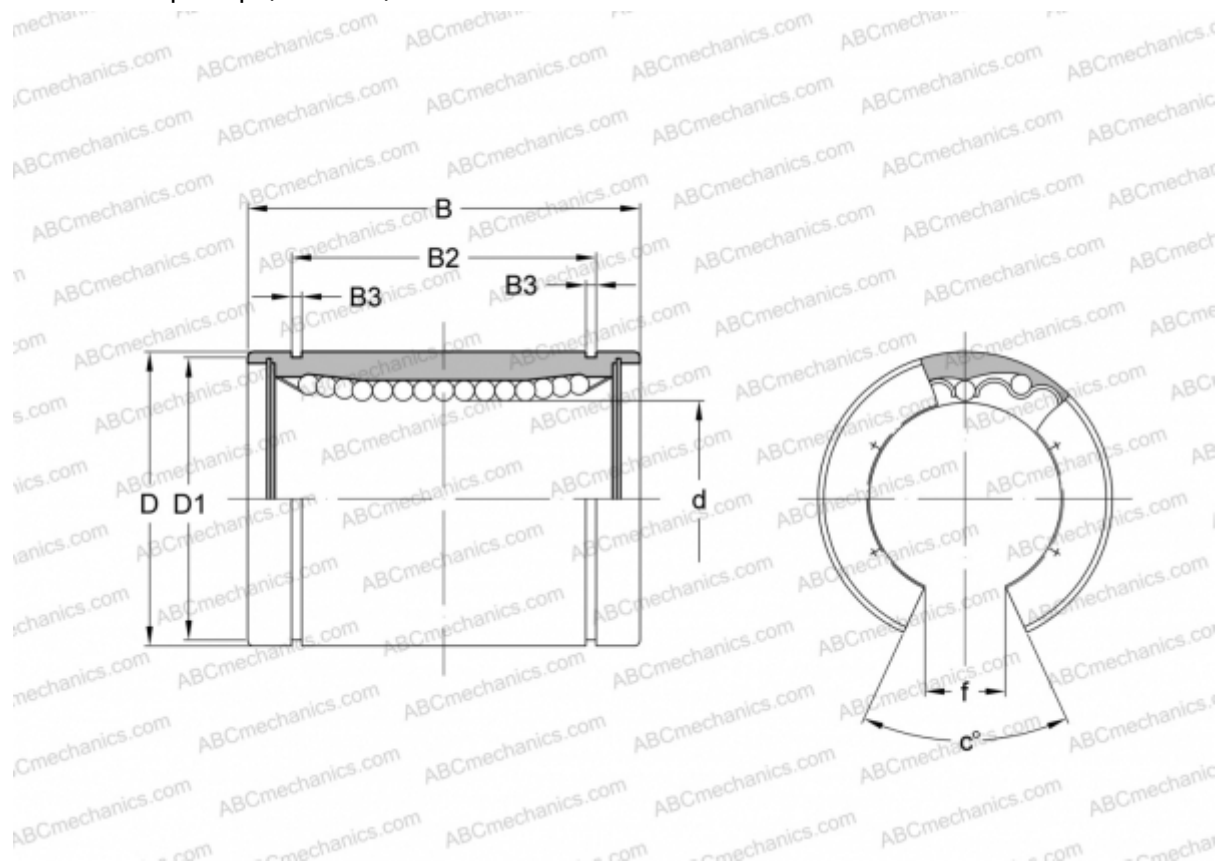

### Технические характеристики

#### РАЗМЕРЫ, ММ

d	30,000
D	45,000
B	64,000
B2	44,500
B3	1,850
c	50

**МАССА, КГ** 0,250

**ПРОИЗВОДИТЕЛЬ** [SAMICK](http://www.samick.com)