

LM35 UU OP SAMICK

Шариковые втулки

ТИП: Цилиндрические линейные направляющие, Шариковые втулки, Стандартные, Открытая конструкция, для использования с рельсовым валом, Тип LM..OP, Азиатский стандарт, Пластиковый сепаратор (SAMICK)

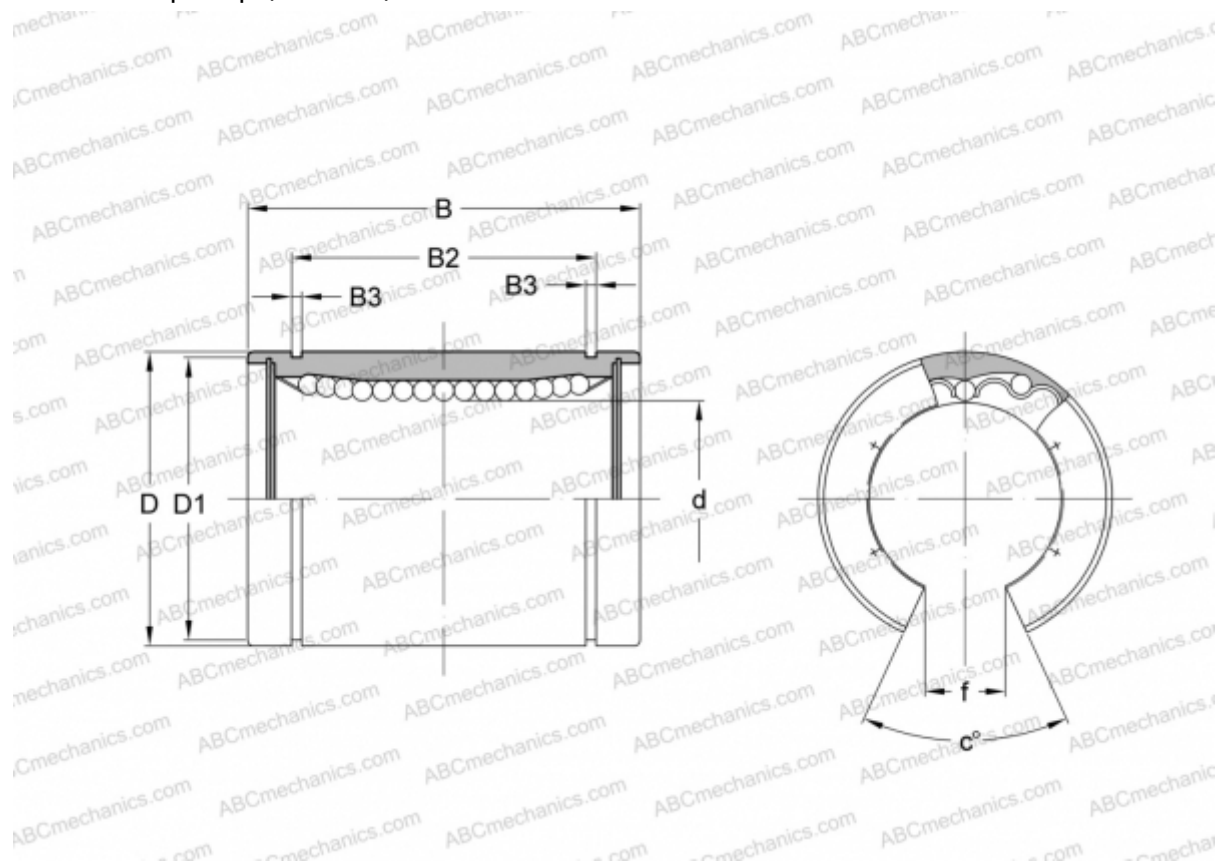

Технические характеристики

РАЗМЕРЫ, ММ

d	35,000
D	52,000
B	70,000
B2	49,500
B3	2,100
c	50

МАССА, КГ 0,390

ПРОИЗВОДИТЕЛЬ [SAMICK](http://www.samick.com)