

LM40 UU OP SAMICK

Шариковые втулки

ТИП: Цилиндрические линейные направляющие, Шариковые втулки, Стандартные, Открытая конструкция, для использования с рельсовым валом, Тип LM..OP, Азиатский стандарт, Пластиковый сепаратор (SAMICK)

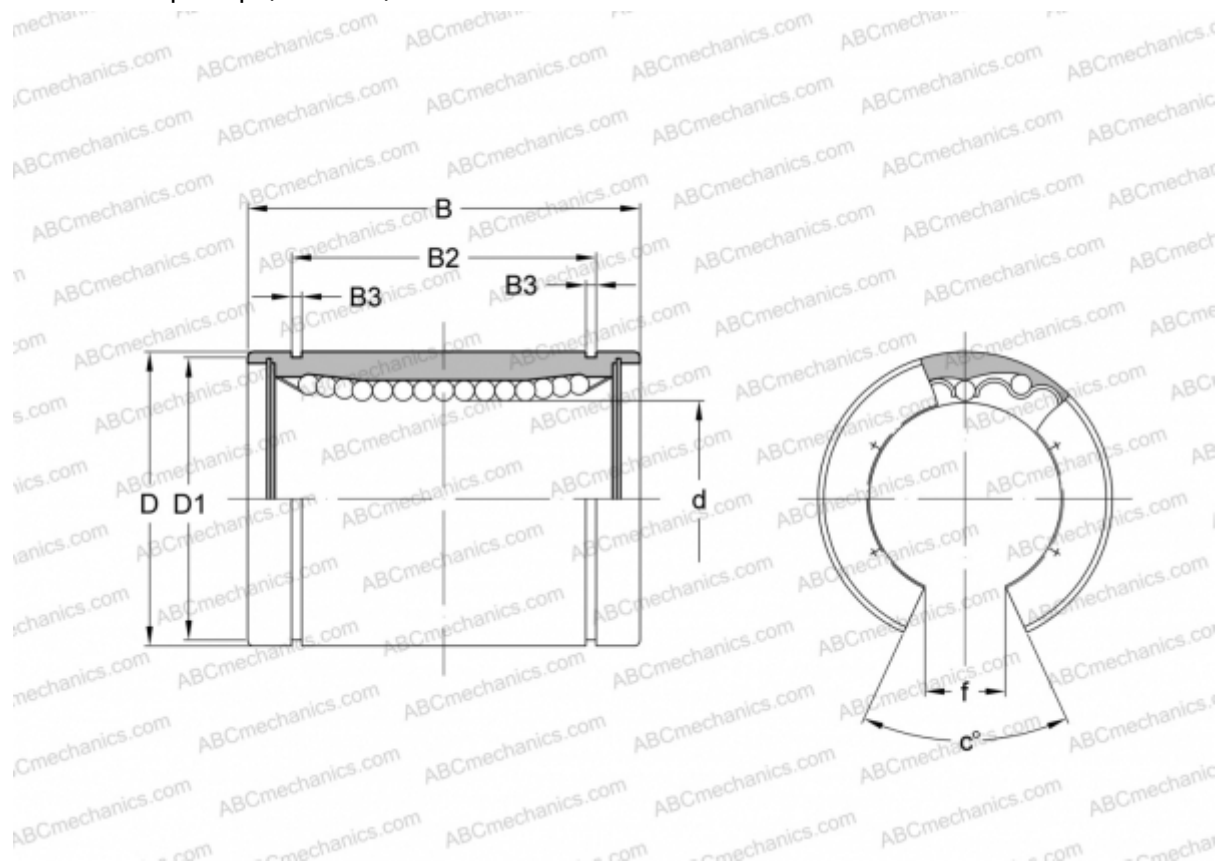

Технические характеристики

РАЗМЕРЫ, ММ

d	40,000
D	60,000
B	80,000
B2	60,500
B3	2,100
c	50

МАССА, КГ 0,585

ПРОИЗВОДИТЕЛЬ [SAMICK](http://www.samick.com)