

## LM60 UU OP SAMICK

Шариковые втулки

ТИП: Цилиндрические линейные направляющие, Шариковые втулки, Стандартные, Открытая конструкция, для использования с рельсовым валом, Тип LM..OP, Азиатский стандарт, Пластиковый сепаратор (SAMICK)

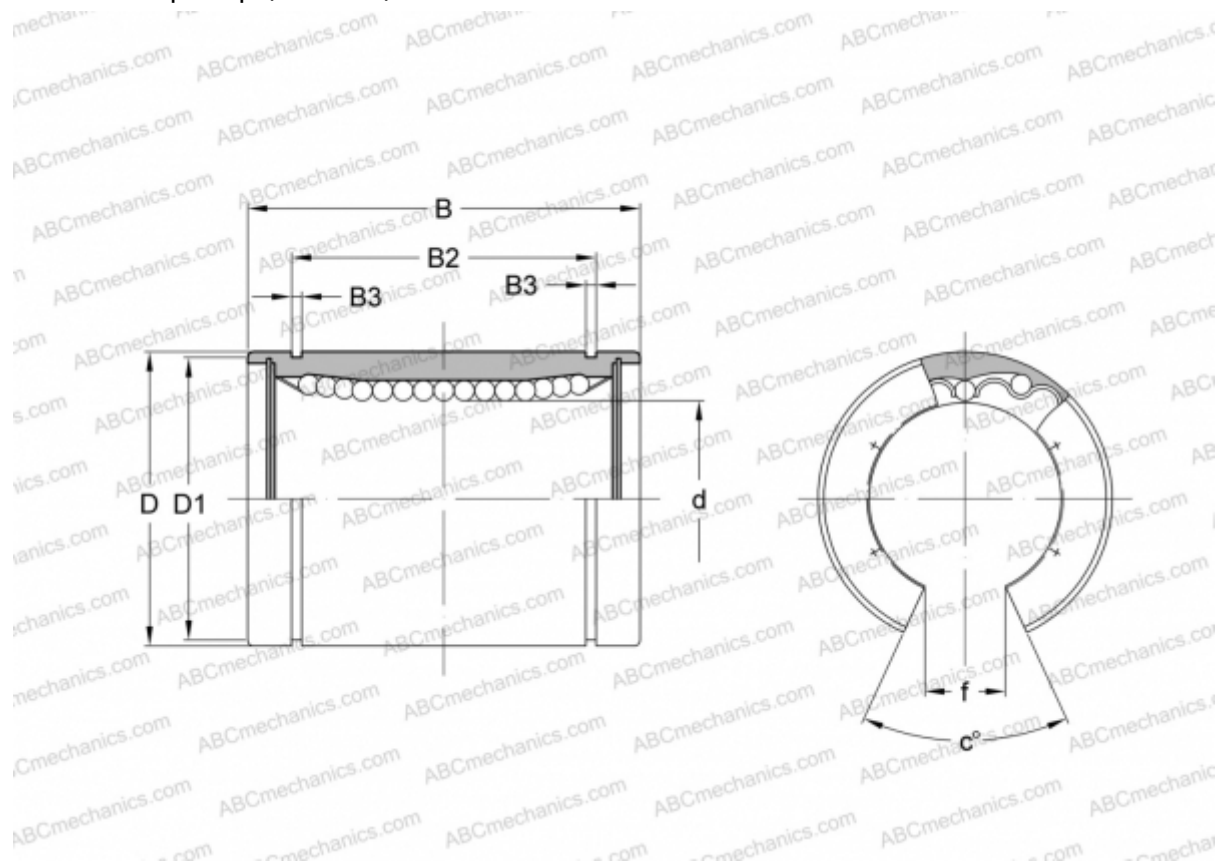

### Технические характеристики

#### РАЗМЕРЫ, ММ

d	60,000
D	90,000
B	110,000
B2	85,000
B3	3,150
c	50

**МАССА, КГ** 2,000

**ПРОИЗВОДИТЕЛЬ** [SAMICK](http://www.samick.com)