

## LMEF8 UU SAMICK

Шариковые втулки

ТИП: Цилиндрические линейные направляющие, Шариковые втулки, С фланцем, Круглая форма фланца, Тип LMEF, Европейский стандарт, Пластиковый сепаратор (SAMICK)

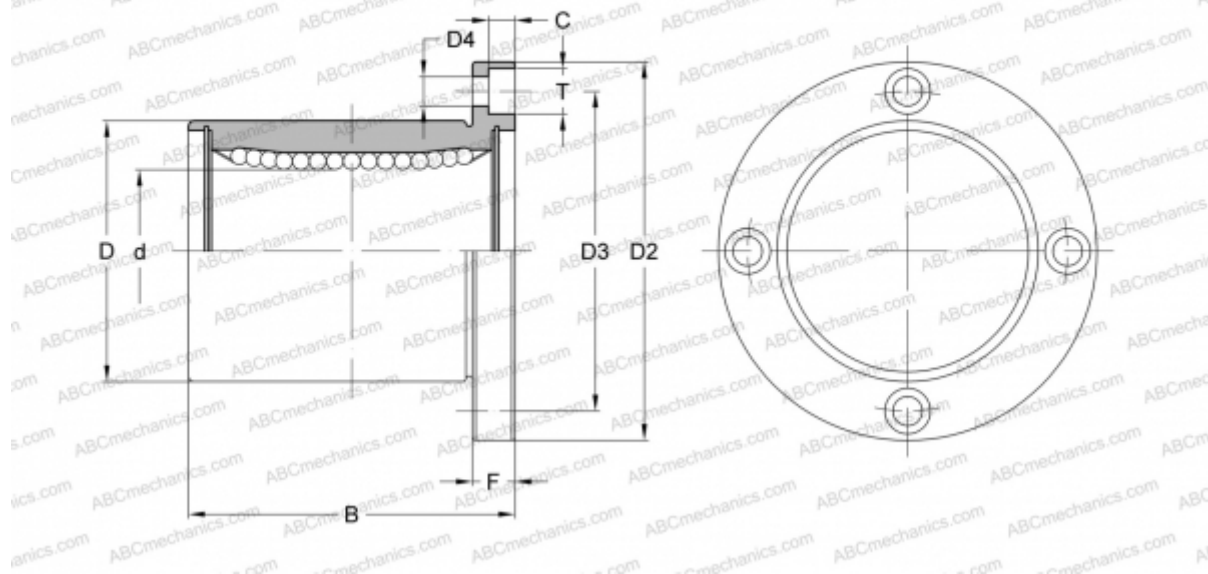

### Технические характеристики

#### РАЗМЕРЫ, ММ

d	8,000
D	16,000
B	25,000
D2	32,000
D3	24,000
D4	3,400
T	6,500
C	3,300
F	5

**МАССА, КГ** 0,044

**ПРОИЗВОДИТЕЛЬ** [SAMICK](http://www.samick.com)