

## LMF50L UU SAMICK

Шариковые втулки

ТИП: Цилиндрические линейные направляющие, Шариковые втулки, С фланцем, Круглая форма фланца, двойная длина, Тип LMF..L, Азиатский стандарт, Пластиковый сепаратор (SAMICK)

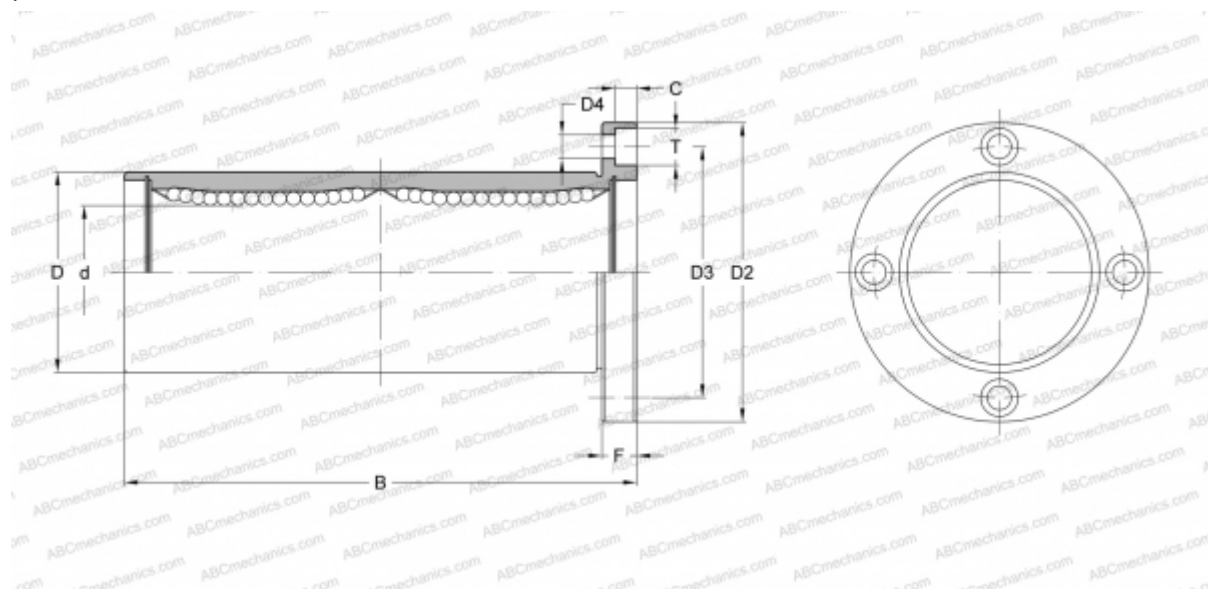

### Технические характеристики

#### РАЗМЕРЫ, ММ

d	50,000
D	80,000
B	192,000
D2	116,000
D3	98,000
D4	9,000
T	14,000
C	8,600
F	13

**МАССА, КГ** 3,500

**ПРОИЗВОДИТЕЛЬ** [SAMICK](#)