

LMEK20 UU A SAMICK

Шариковые втулки

ТИП: Цилиндрические линейные направляющие, Шариковые втулки, С фланцем, Квадратная форма фланца, Тип LMEK, Европейский стандарт, Стальной сепаратор (SAMICK)

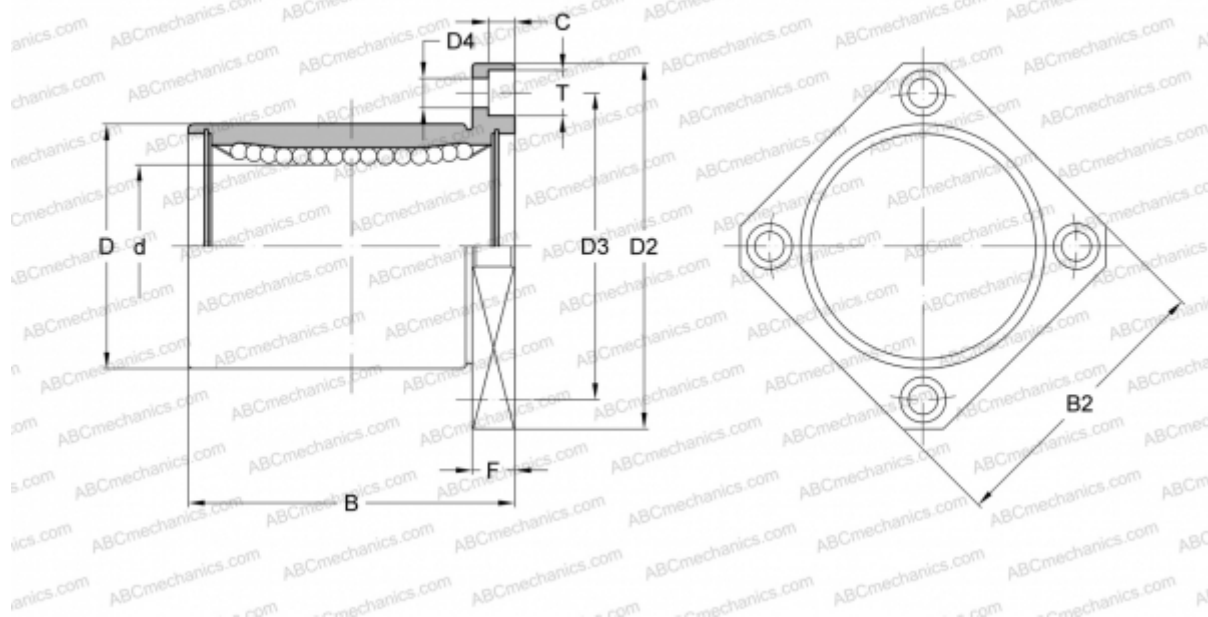

Технические характеристики

РАЗМЕРЫ, ММ

d	20,000
D	32,000
B	45,000
D2	54,000
D3	43,000
D4	5,500
B2	42,000
T	9,500
C	5,400
F	8

МАССА, КГ 0,184

ПРОИЗВОДИТЕЛЬ [SAMICK](http://www.samick.com)