

# LMK16 UU SAMICK

Шариковые втулки

ТИП: Цилиндрические линейные направляющие, Шариковые втулки, С фланцем, Квадратная форма фланца, Тип LMK, Азиатский стандарт, Пластиковый сепаратор (SAMICK)

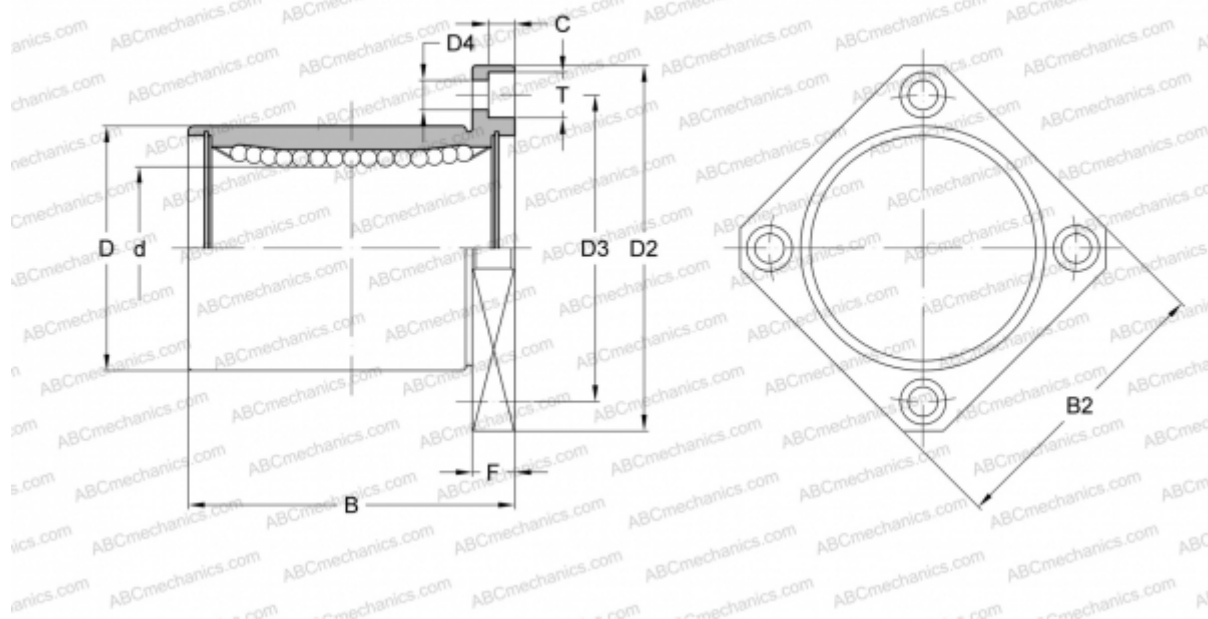

## Технические характеристики

### РАЗМЕРЫ, ММ

d	16,000
D	28,000
B	37,000
D2	48,000
D3	38,000
D4	4,500
B2	37,000
T	8,000
C	4,400
F	6

**МАССА, КГ** 0,134

**ПРОИЗВОДИТЕЛЬ** [SAMICK](http://www.samick.com)