

LMKP6L UU SAMICK

Шариковые втулки

ТИП: Цилиндрические линейные направляющие, Шариковые втулки, С фланцем со смещением, Квадратная форма фланца, двойная длина, Тип LMKP..L, Азиатский стандарт, Пластиковый сепаратор (SAMICK)

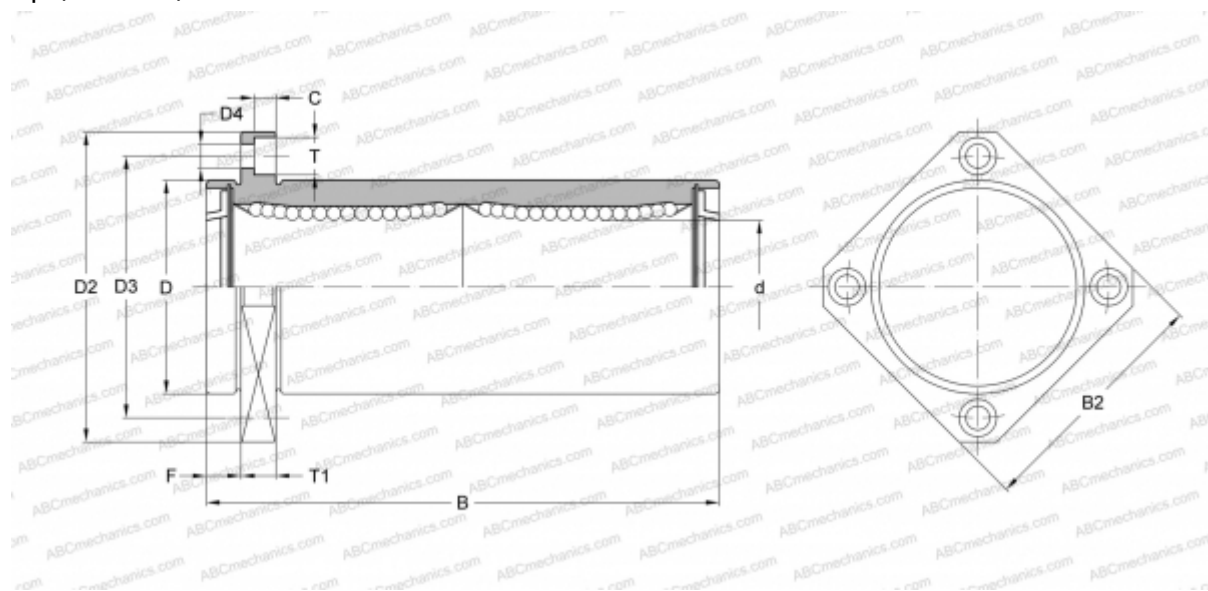

Технические характеристики

РАЗМЕРЫ, ММ

d	6,000
D	12,000
B	35,000
D2	28,000
D3	20,000
D4	3,400
B2	22,000
T	6,500
T1	5,000
C	3,300
F	5

МАССА, КГ 0,031

ПРОИЗВОДИТЕЛЬ [SAMICK](http://www.samick.com)