

LMEFM8 UU SAMICK

Шариковые втулки

ТИП: Цилиндрические линейные направляющие, Шариковые втулки, С фланцем посередине, Круглая форма фланца, Тип LMEFM, Европейский стандарт, Пластиковый сепаратор (SAMICK)

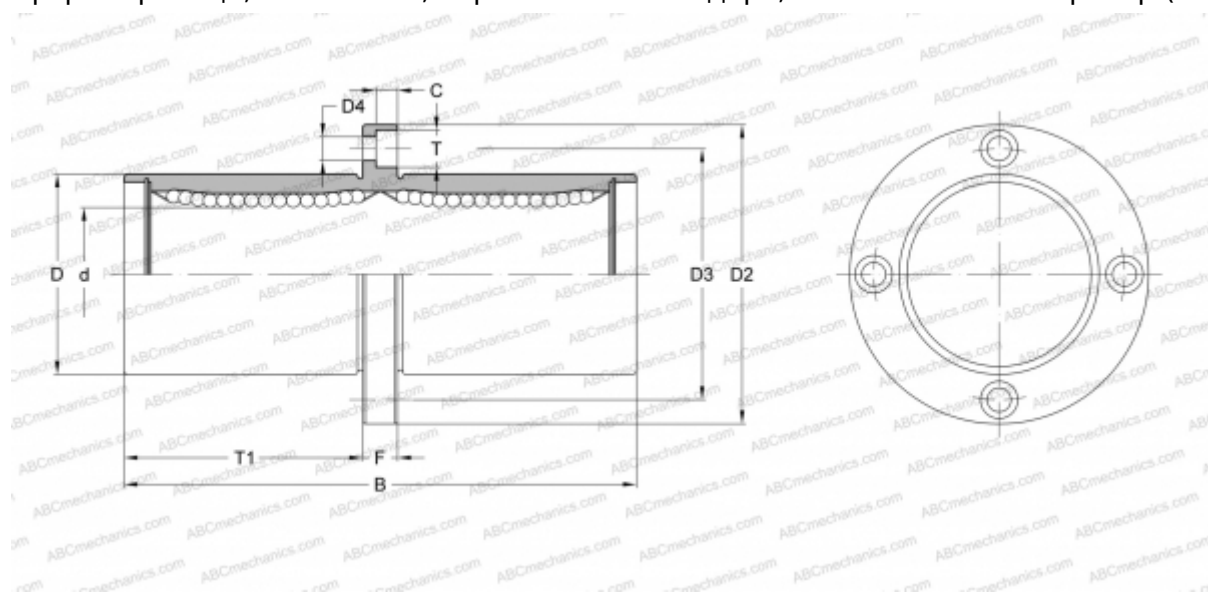

Технические характеристики

РАЗМЕРЫ, ММ

d	8,000
D	16,000
B	45,000
D2	32,000
D3	24,000
D4	3,400
T	6,500
T1	20,000
C	3,300
F	5

МАССА, КГ 0,053

ПРОИЗВОДИТЕЛЬ [SAMICK](http://www.samick.com)