

LMFM16 UU A SAMICK

Шариковые втулки

ТИП: Цилиндрические линейные направляющие, Шариковые втулки, С фланцем посередине, Круглая форма фланца, Тип LMFM, Азиатский стандарт, Стальной сепаратор (SAMICK)

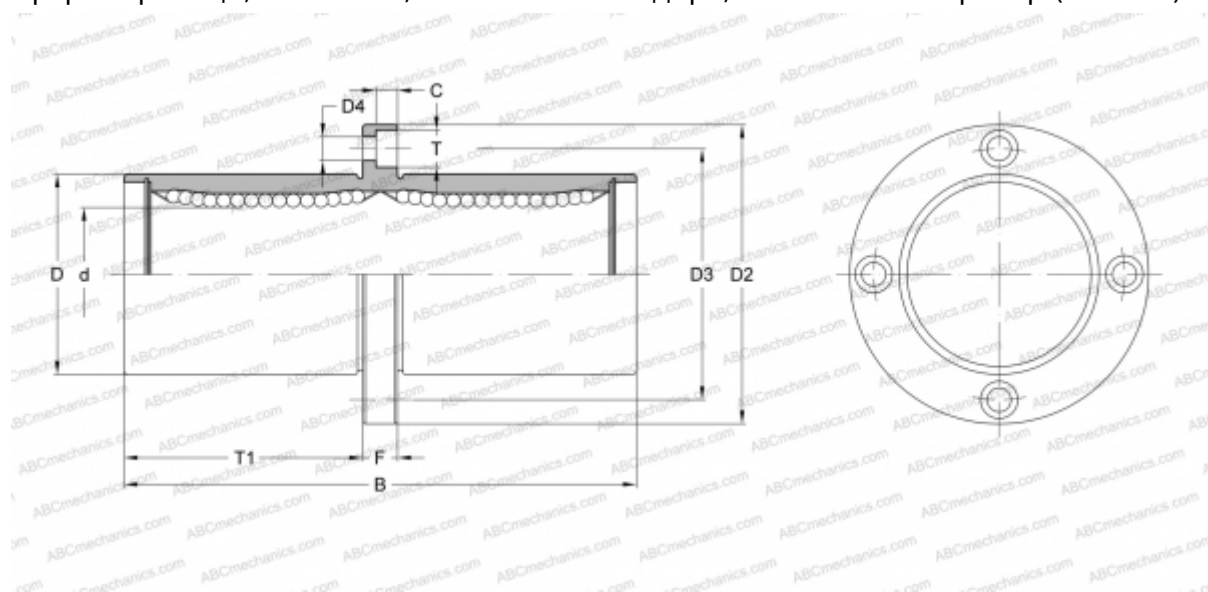

Технические характеристики

РАЗМЕРЫ, ММ

d	16,000
D	28,000
B	70,000
D2	48,000
D3	38,000
D4	4,500
T	8,000
T1	32,000
C	4,400
F	6

МАССА, КГ 0,187

ПРОИЗВОДИТЕЛЬ [SAMICK](http://www.samick.com)