

## LMKM40 UU SAMICK

Шариковые втулки

ТИП: Цилиндрические линейные направляющие, Шариковые втулки, С фланцем посередине, Квадратная форма фланца, Тип LMKM, Азиатский стандарт, Пластиковый сепаратор (SAMICK)

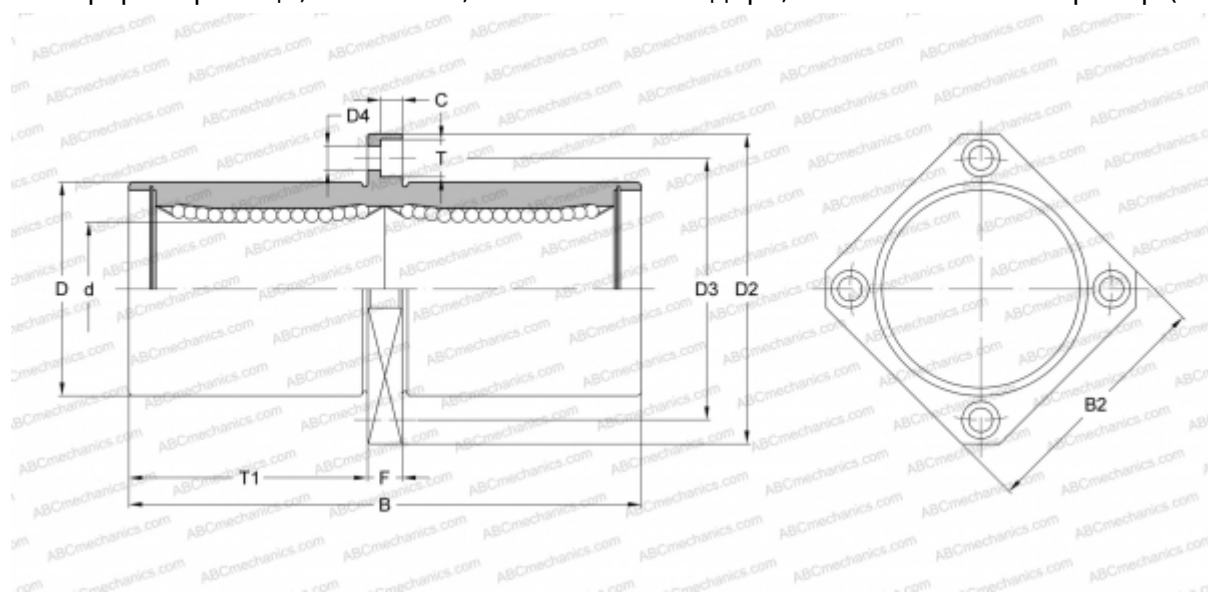

### Технические характеристики

#### РАЗМЕРЫ, ММ

d	40,000
D	60,000
B	154,000
D2	96,000
D3	78,000
D4	9,000
B2	75,000
T	14,000
T1	70,500
C	8,600
F	13

**МАССА, КГ** 2,560

**ПРОИЗВОДИТЕЛЬ** [SAMICK](http://www.samick.com)