

TK20 UU NB

Шариковые втулки

ТИП: Цилиндрические линейные направляющие, Шариковые втулки, Самоустанавливающиеся, Закрытая конструкция, Тип ТК (NB)

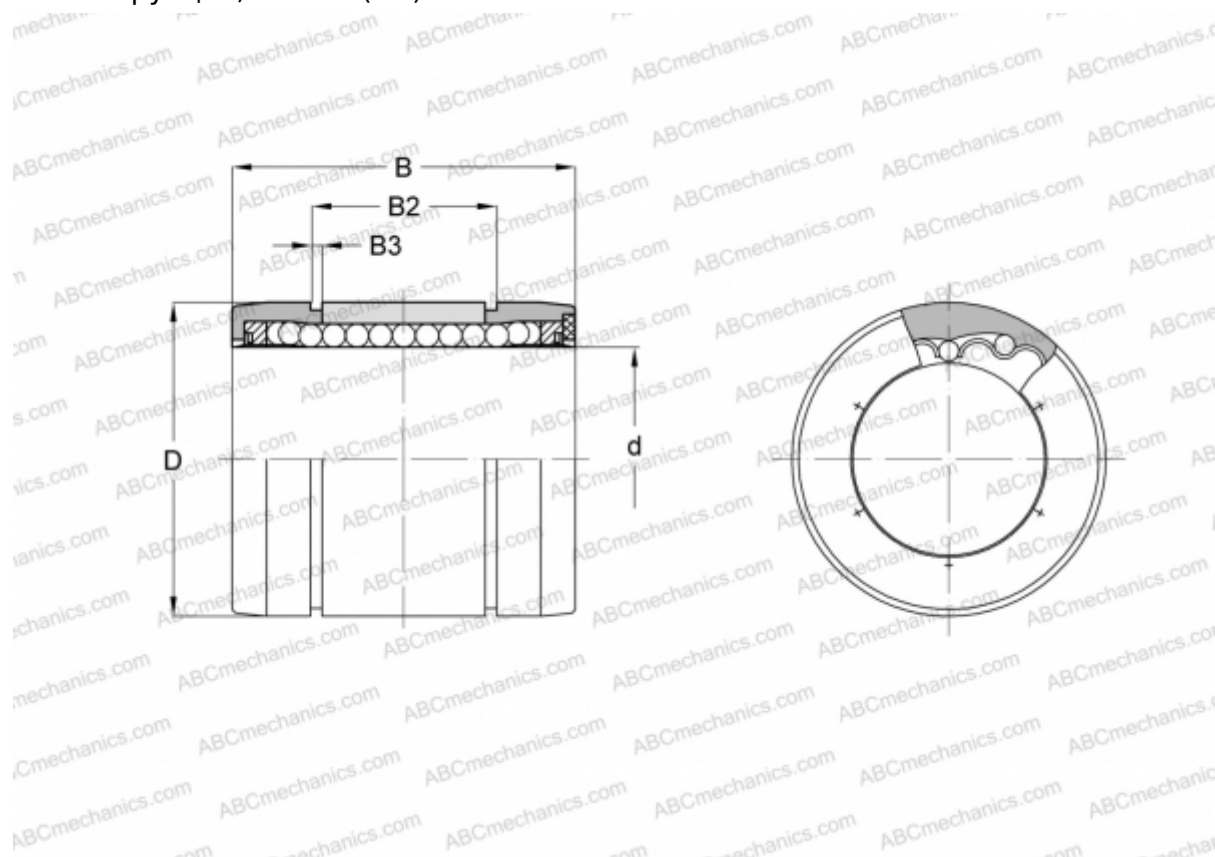

Технические характеристики

РАЗМЕРЫ, ММ

d	20,000
D	32,000
B	45,000
B2	31,500
B3	1,600

МАССА, КГ 0,058

ПРОИЗВОДИТЕЛЬ [NB](#)