

TK25 UU NB

Шариковые втулки

ТИП: Цилиндрические линейные направляющие, Шариковые втулки, Самоустанавливающиеся, Закрытая конструкция, Тип ТК (NB)

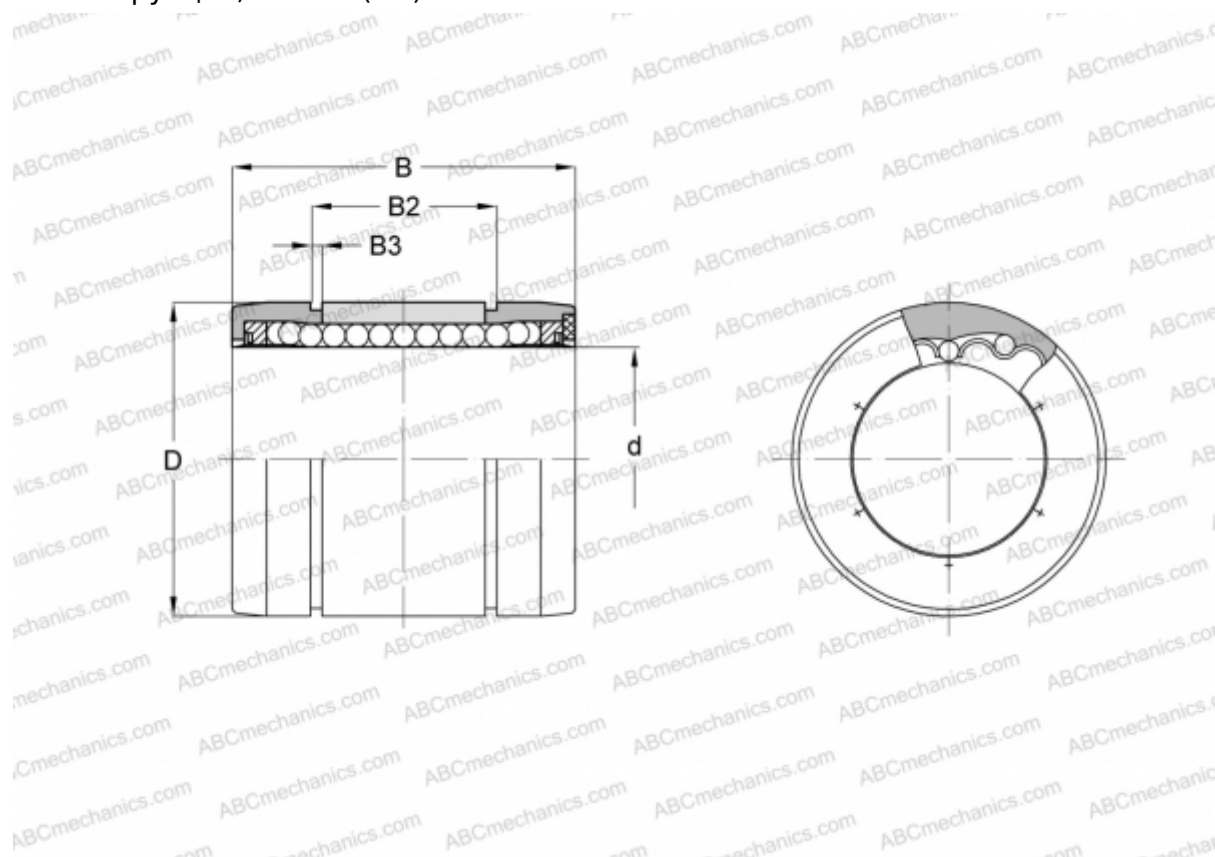

Технические характеристики

РАЗМЕРЫ, ММ

d	25,000
D	40,000
B	58,000
B2	44,100
B3	1,850

МАССА, КГ 0,123

ПРОИЗВОДИТЕЛЬ [NB](#)