

TK40 UU NB

Шариковые втулки

ТИП: Цилиндрические линейные направляющие, Шариковые втулки, Самоустанавливающиеся, Закрытая конструкция, Тип ТК (NB)

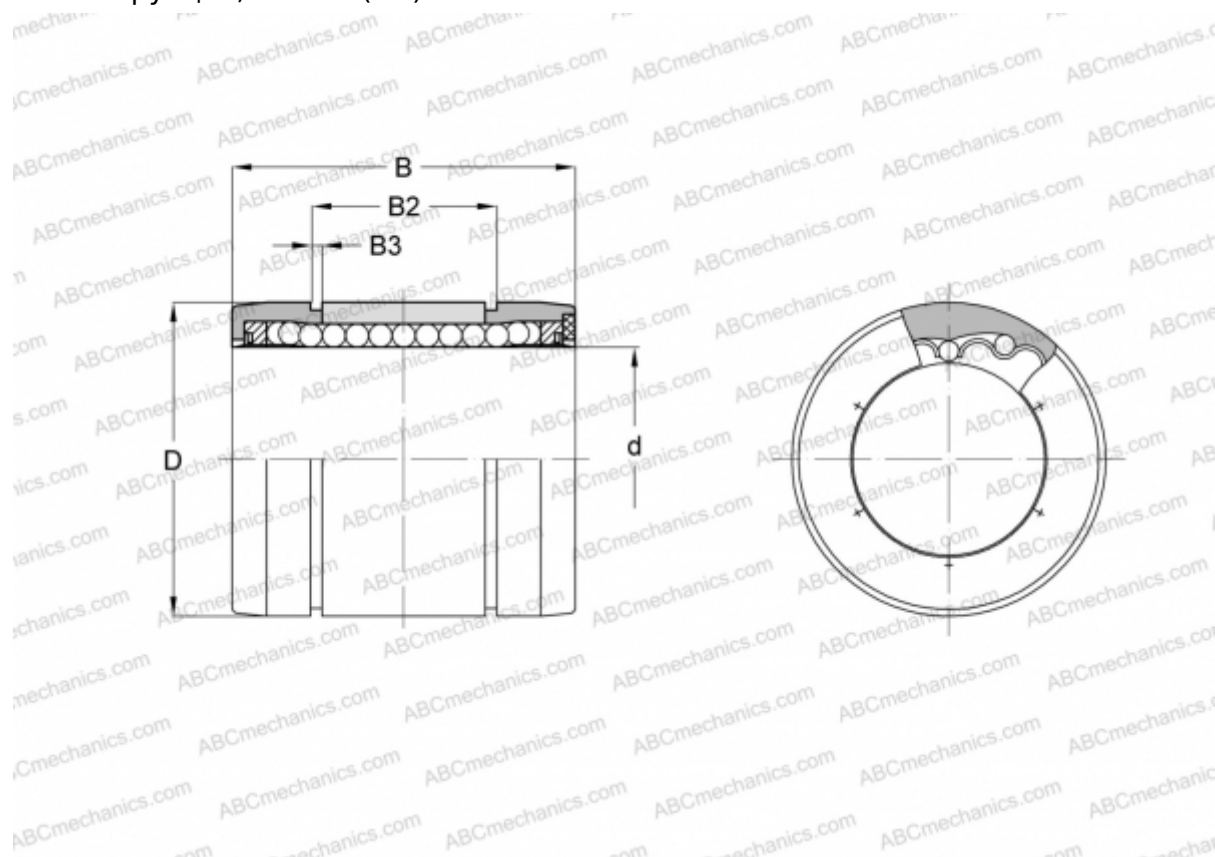

Технические характеристики

РАЗМЕРЫ, ММ

d	40,000
D	62,000
B	80,000
B2	60,600
B3	2,150

МАССА, КГ 0,333

ПРОИЗВОДИТЕЛЬ [NB](#)