

TW 6 UU NB

Шариковые втулки

ТИП: Цилиндрические линейные направляющие, Шариковые втулки, Самоустанавливающиеся, Закрытая конструкция, Тип TW, дюймовые (NB)

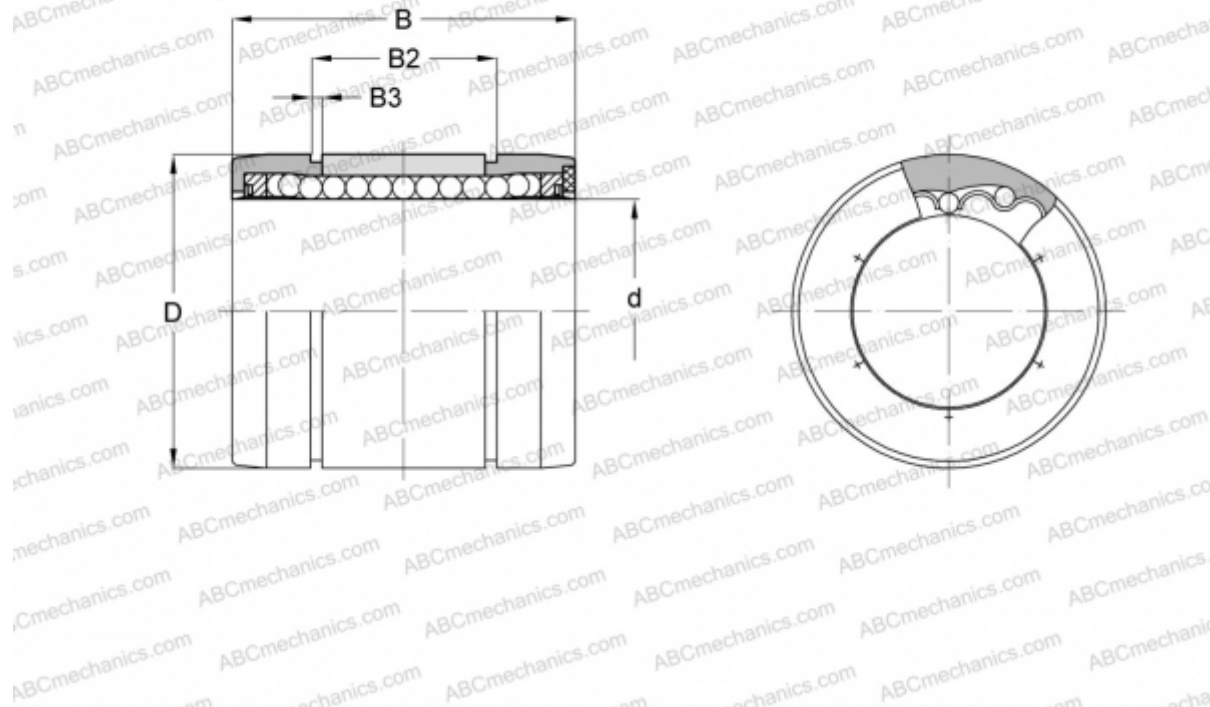

Технические характеристики

РАЗМЕРЫ, ММ

d	9,525
D	15,875
B	22,225
B2	17,856
B3	0,991

МАССА, КГ 0,006

ПРОИЗВОДИТЕЛЬ [NB](#)