

TK12 UU SK NB

Шариковые втулки

ТИП: Цилиндрические линейные направляющие, Шариковые втулки, Самоустанавливающиеся, Закрытая конструкция, Тип ТК, антикоррозионное исполнение (NB)

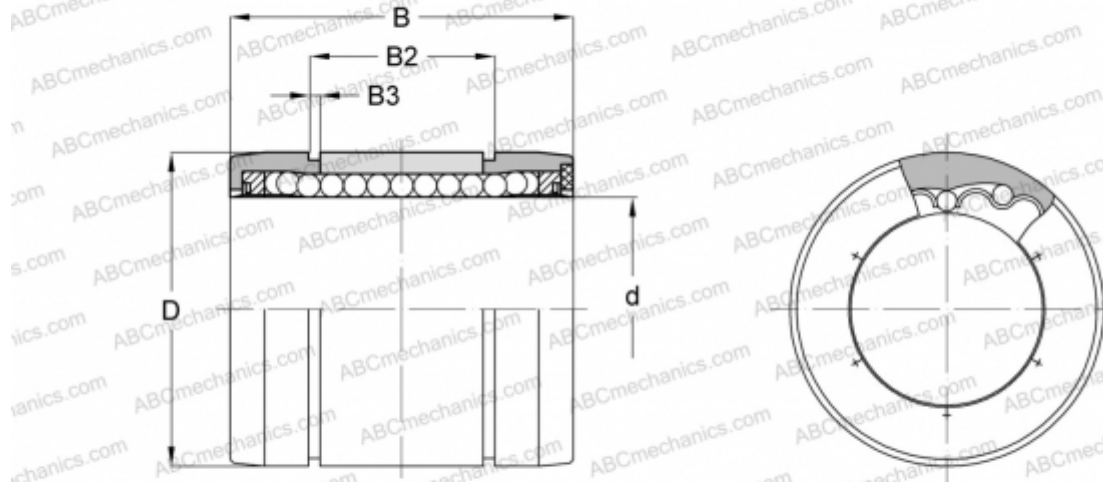

Технические характеристики

РАЗМЕРЫ, ММ

d	12,000
D	22,000
B	32,000
B2	22,900
B3	1,300

МАССА, КГ 0,021

ПРОИЗВОДИТЕЛЬ [NB](#)