

## TK25 UU SK NB

Шариковые втулки

ТИП: Цилиндрические линейные направляющие, Шариковые втулки, Самоустанавливающиеся, Закрытая конструкция, Тип ТК, антикоррозионное исполнение (NB)

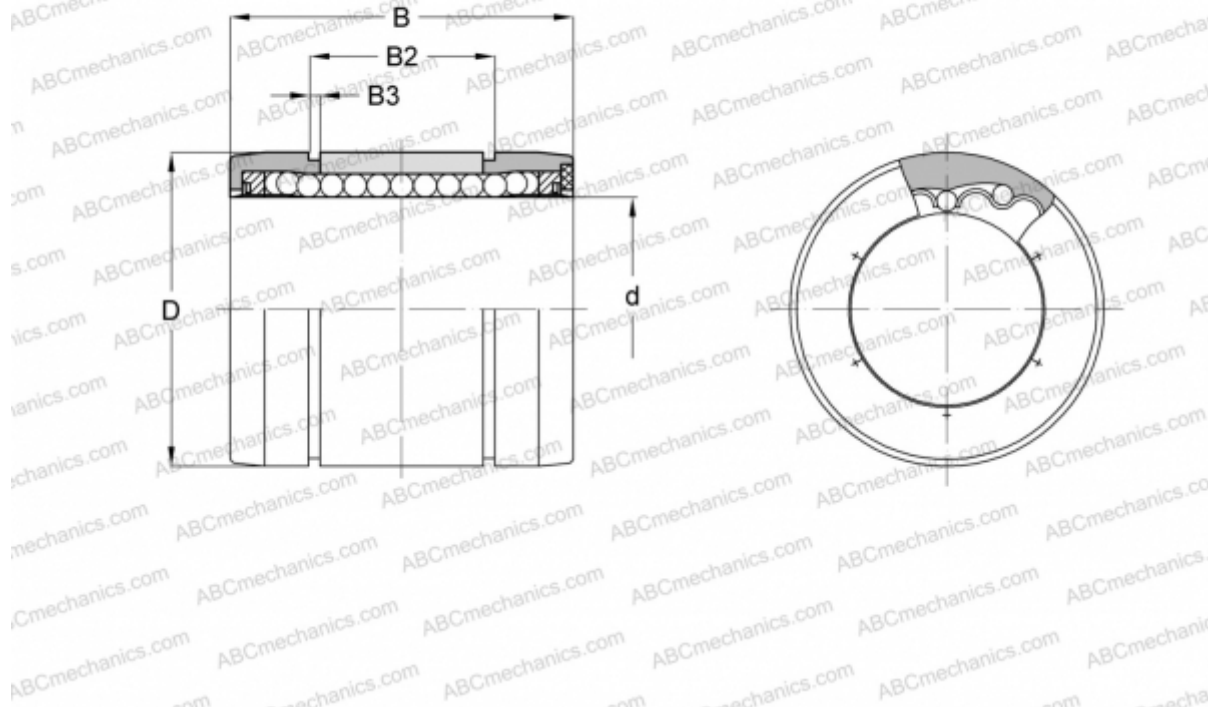

### Технические характеристики

#### РАЗМЕРЫ, ММ

d	25,000
D	40,000
B	58,000
B2	44,100
B3	1,850

**МАССА, КГ** 0,123

**ПРОИЗВОДИТЕЛЬ** [NB](#)