

## TK30 UU SK NB

Шариковые втулки

ТИП: Цилиндрические линейные направляющие, Шариковые втулки, Самоустанавливающиеся, Закрытая конструкция, Тип ТК, антикоррозионное исполнение (NB)

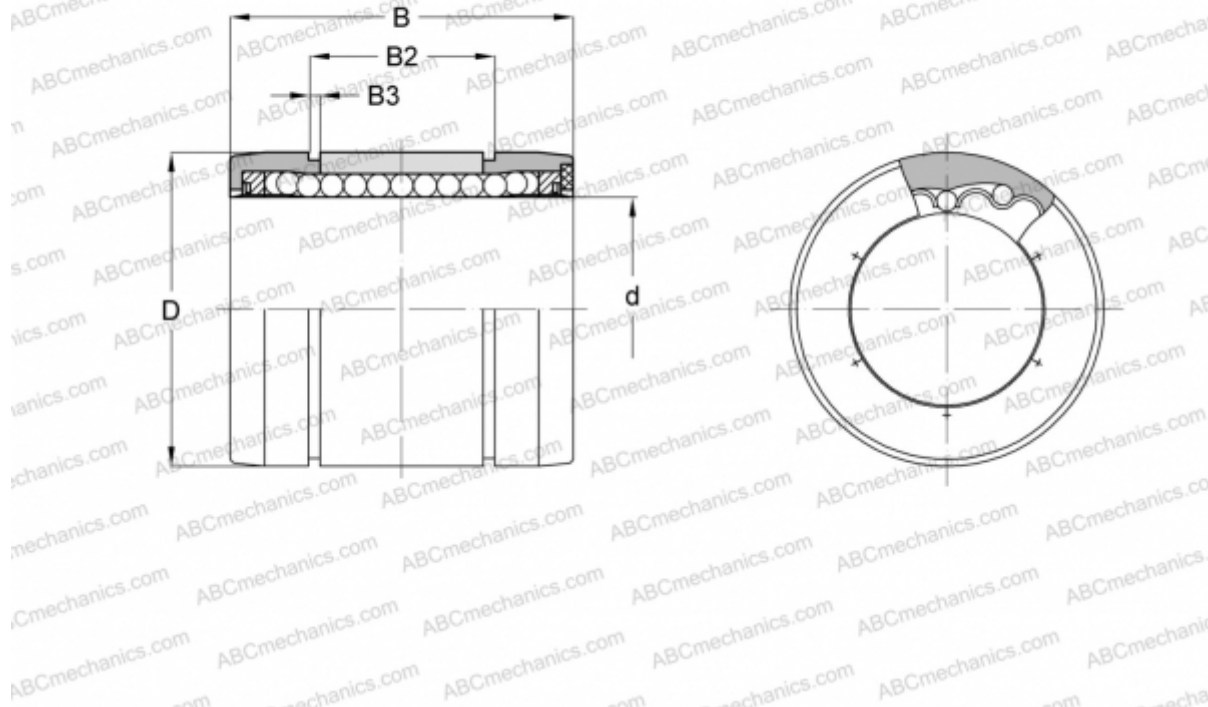

### Технические характеристики

#### РАЗМЕРЫ, ММ

d	30,000
D	47,000
B	68,000
B2	52,100
B3	1,850

**МАССА, КГ** 0,216

**ПРОИЗВОДИТЕЛЬ** [NB](#)