

## TW 16 UU SK NB

Шариковые втулки

ТИП: Цилиндрические линейные направляющие, Шариковые втулки, Самоустанавливающиеся, Закрытая конструкция, Тип TW, антикоррозионное исполнение, дюймовые (NB)

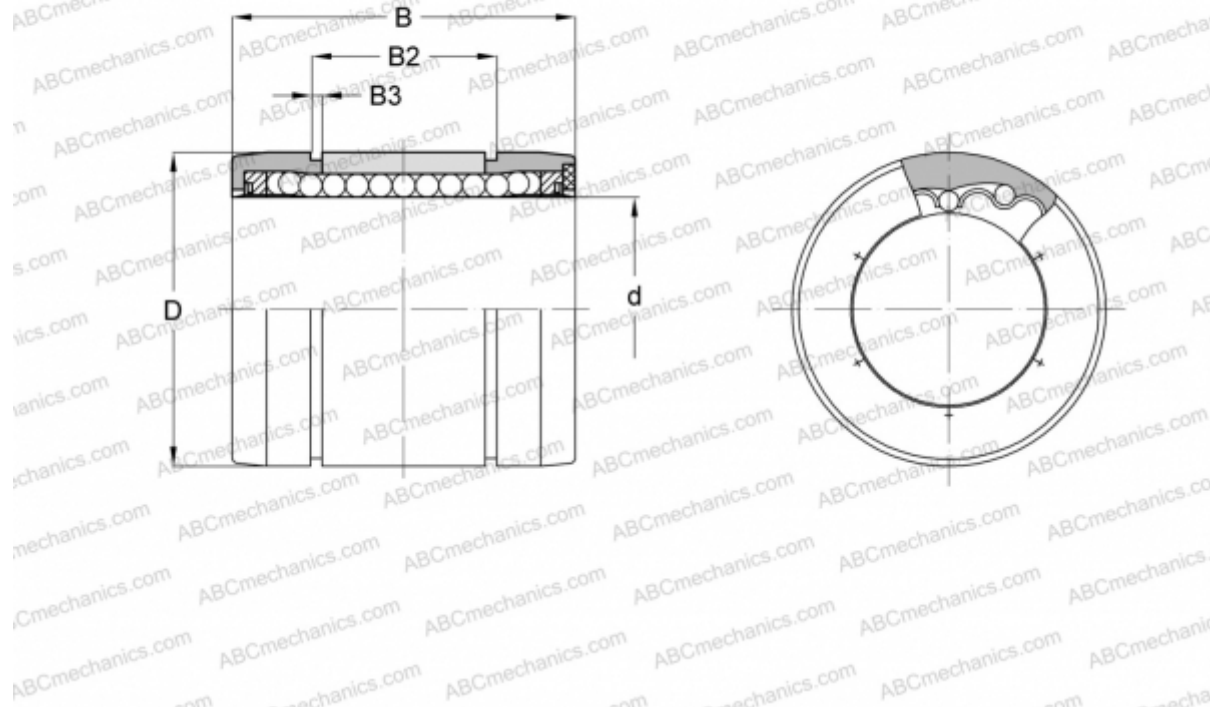

### Технические характеристики

#### РАЗМЕРЫ, ММ

d	25,400
D	39,688
B	57,150
B2	47,904
B3	1,725

**МАССА, КГ** 0,120

**ПРОИЗВОДИТЕЛЬ** [NB](#)