

TW 20 UU SK NB

Шариковые втулки

ТИП: Цилиндрические линейные направляющие, Шариковые втулки, Самоустанавливающиеся, Закрытая конструкция, Тип TW, антикоррозионное исполнение, дюймовые (NB)

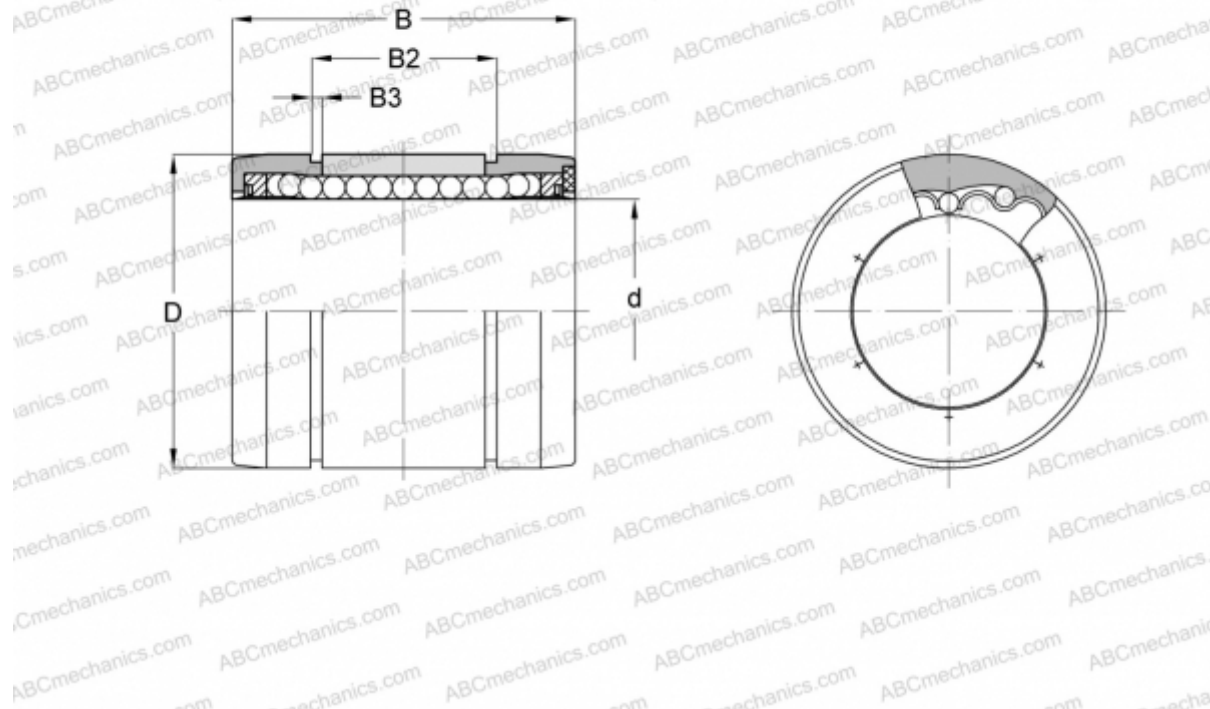

Технические характеристики

РАЗМЕРЫ, ММ

d	31,750
D	50,800
B	66,675
B2	51,079
B3	1,725

МАССА, КГ 0,220

ПРОИЗВОДИТЕЛЬ [NB](#)