

## TW 24 UU SK NB

Шариковые втулки

ТИП: Цилиндрические линейные направляющие, Шариковые втулки, Самоустанавливающиеся, Закрытая конструкция, Тип TW, антикоррозионное исполнение, дюймовые (NB)

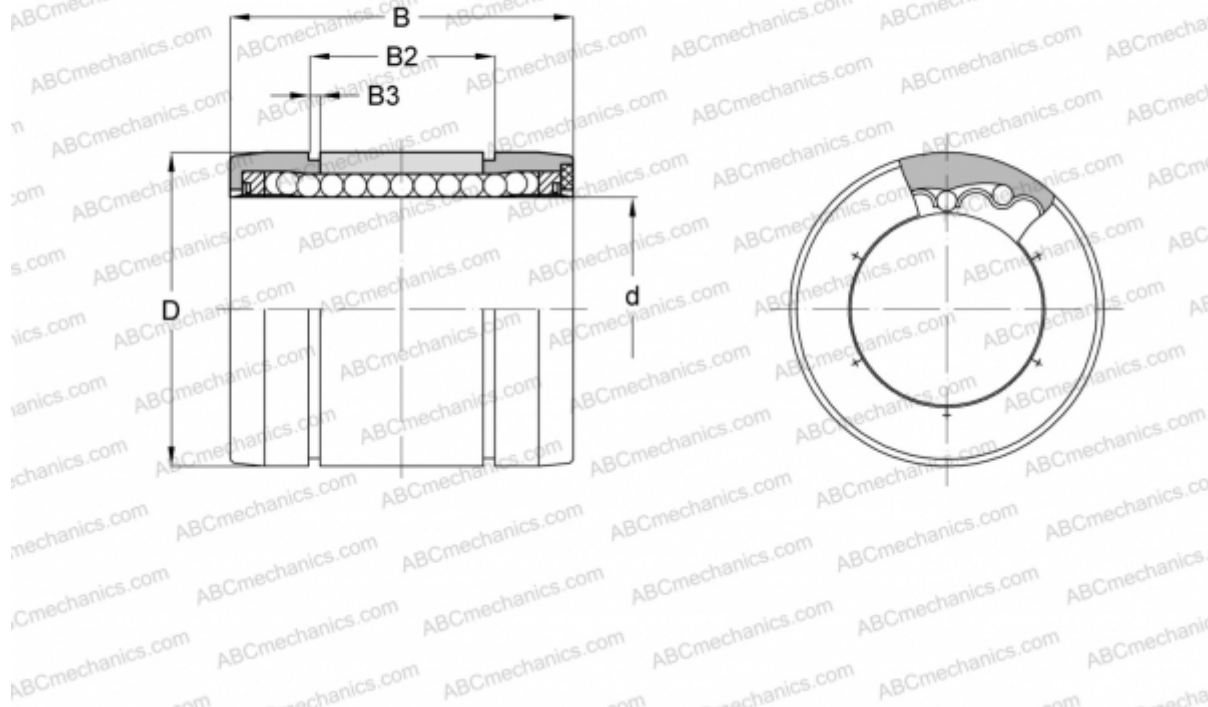

### Технические характеристики

#### РАЗМЕРЫ, ММ

d	38,100
D	60,325
B	76,200
B2	61,519
B3	2,182

**МАССА, КГ** 0,340

**ПРОИЗВОДИТЕЛЬ** [NB](#)