

TK30 UU OP NB

Шариковые втулки

ТИП: Цилиндрические линейные направляющие, Шариковые втулки, Самоустанавливающиеся, Открытая конструкция, для использования с рельсовым валом, Тип ТК..OP (NB)

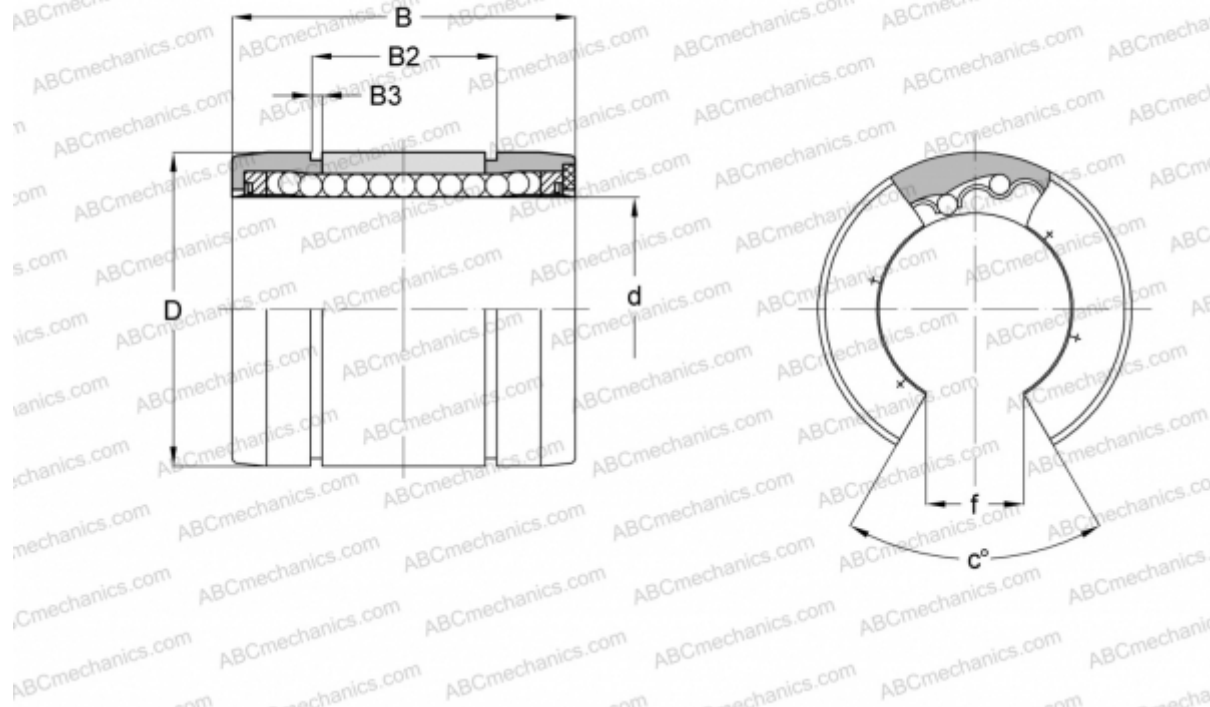

Технические характеристики

РАЗМЕРЫ, ММ

d	30,000
D	47,000
B	68,000
B2	52,100
B3	1,850
f	14,000
c	57

МАССА, КГ 0,177

ПРОИЗВОДИТЕЛЬ [NB](#)