

TW 8 UU OP NB

Шариковые втулки

ТИП: Цилиндрические линейные направляющие, Шариковые втулки, Самоустанавливающиеся, Открытая конструкция, для использования с рельсовым валом, Тип TW..OP, дюймовые (NB)

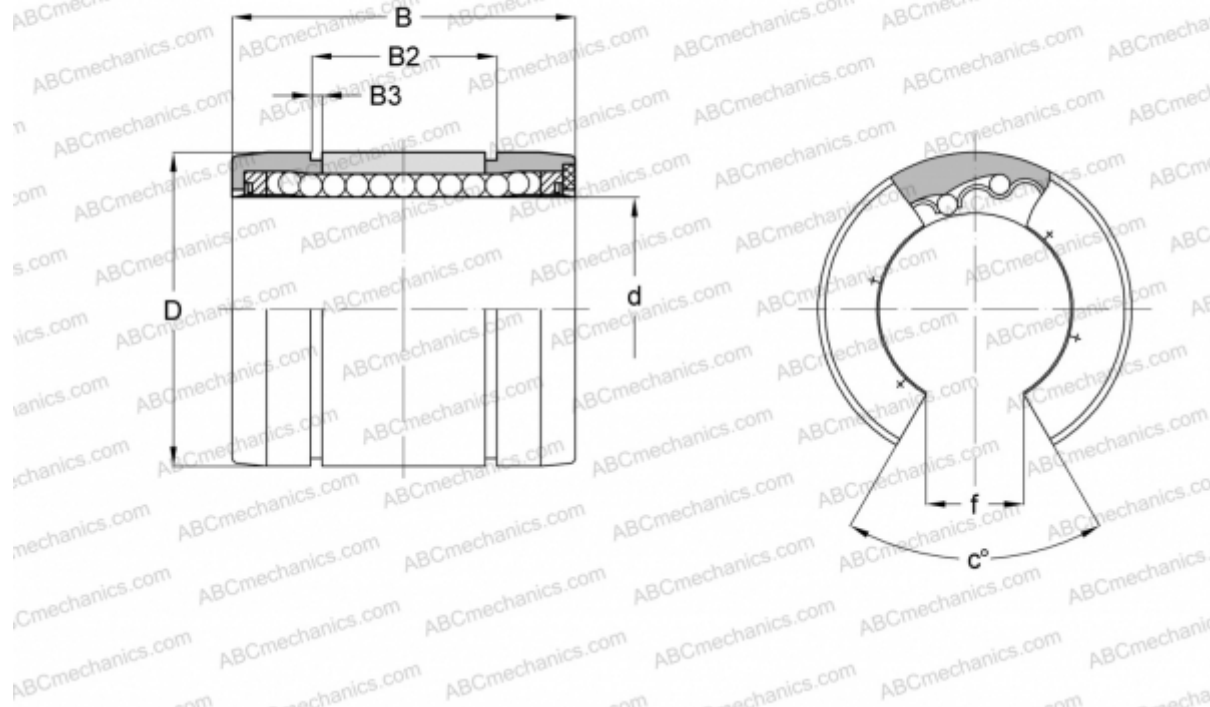

Технические характеристики

РАЗМЕРЫ, ММ

d	12,700
D	22,225
B	31,750
B2	26,213
B3	1,166
f	7,950
c	30

МАССА, КГ 0,015

ПРОИЗВОДИТЕЛЬ [NB](#)