

TK12 UU OP SK NB

Шариковые втулки

ТИП: Цилиндрические линейные направляющие, Шариковые втулки, Самоустанавливающиеся, Открытая конструкция, для использования с рельсовым валом, Тип ТК..OP, антикоррозионное исполнение (NB)

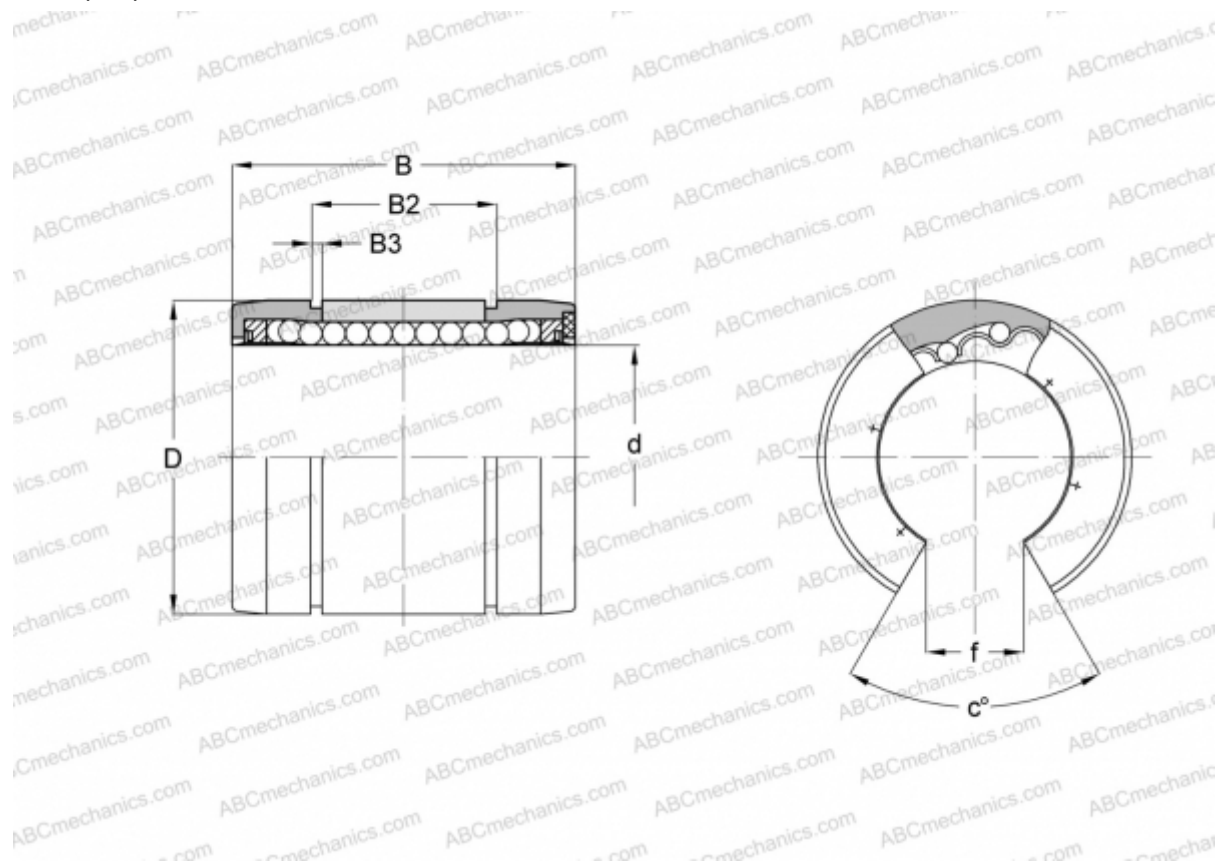

Технические характеристики

РАЗМЕРЫ, ММ

d	12,000
D	22,000
B	32,000
B2	22,900
B3	1,300
f	6,500
c	66

МАССА, КГ 0,017

ПРОИЗВОДИТЕЛЬ [NB](#)