

TK16 UU OP SK NB

Шариковые втулки

ТИП: Цилиндрические линейные направляющие, Шариковые втулки, Самоустанавливающиеся, Открытая конструкция, для использования с рельсовым валом, Тип ТК..OP, антикоррозионное исполнение (NB)

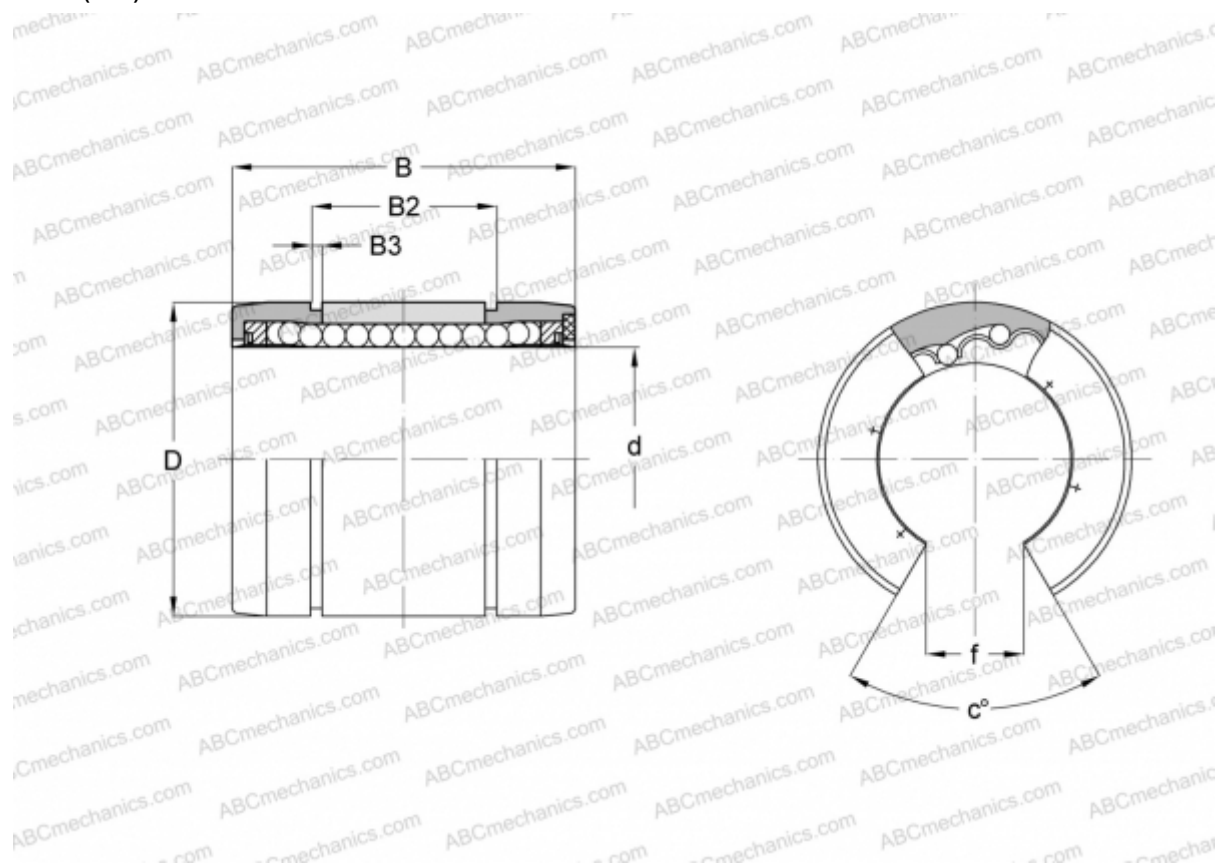

Технические характеристики

РАЗМЕРЫ, ММ

d	16,000
D	26,000
B	36,000
B2	24,900
B3	1,300
f	9,000
c	68

МАССА, КГ 0,035

ПРОИЗВОДИТЕЛЬ [NB](#)