

TK20 UU OP SK NB

Шариковые втулки

ТИП: Цилиндрические линейные направляющие, Шариковые втулки, Самоустанавливающиеся, Открытая конструкция, для использования с рельсовым валом, Тип ТК..OP, антикоррозионное исполнение (NB)

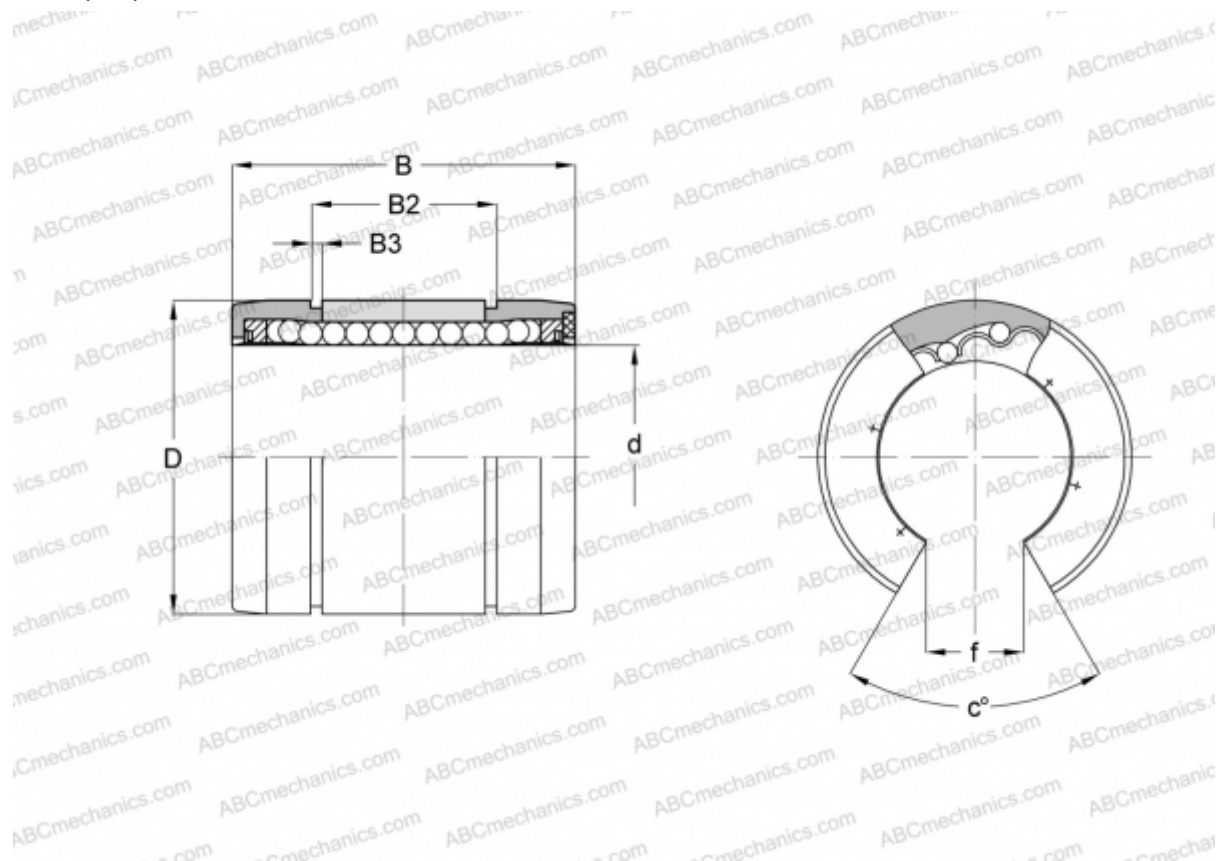

Технические характеристики

РАЗМЕРЫ, ММ

d	20,000
D	32,000
B	45,000
B2	31,500
B3	1,600
f	9,000
c	55

МАССА, КГ 0,048

ПРОИЗВОДИТЕЛЬ [NB](#)