

## TK30 UU OP SK NB

Шариковые втулки

ТИП: Цилиндрические линейные направляющие, Шариковые втулки, Самоустанавливающиеся, Открытая конструкция, для использования с рельсовым валом, Тип ТК..OP, антикоррозионное исполнение (NB)

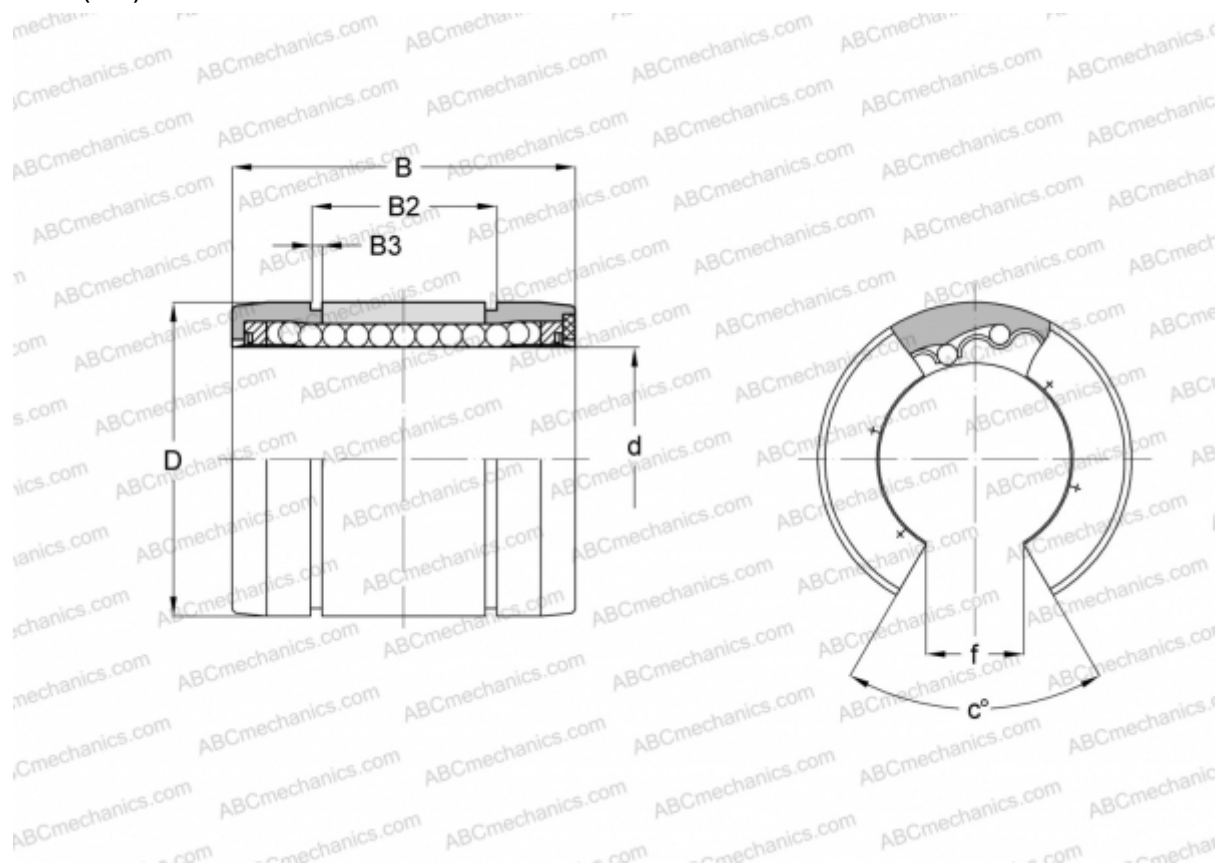

### Технические характеристики

#### РАЗМЕРЫ, ММ

d	30,000
D	47,000
B	68,000
B2	52,100
B3	1,850
f	14,000
c	57

**МАССА, КГ** 0,177

**ПРОИЗВОДИТЕЛЬ** [NB](#)