

## TW 10 UU OP SK NB

Шариковые втулки

ТИП: Цилиндрические линейные направляющие, Шариковые втулки, Самоустанавливающиеся, Открытая конструкция, для использования с рельсовым валом, Тип TW..OP, антикоррозионное исполнение, дюймовые (NB)

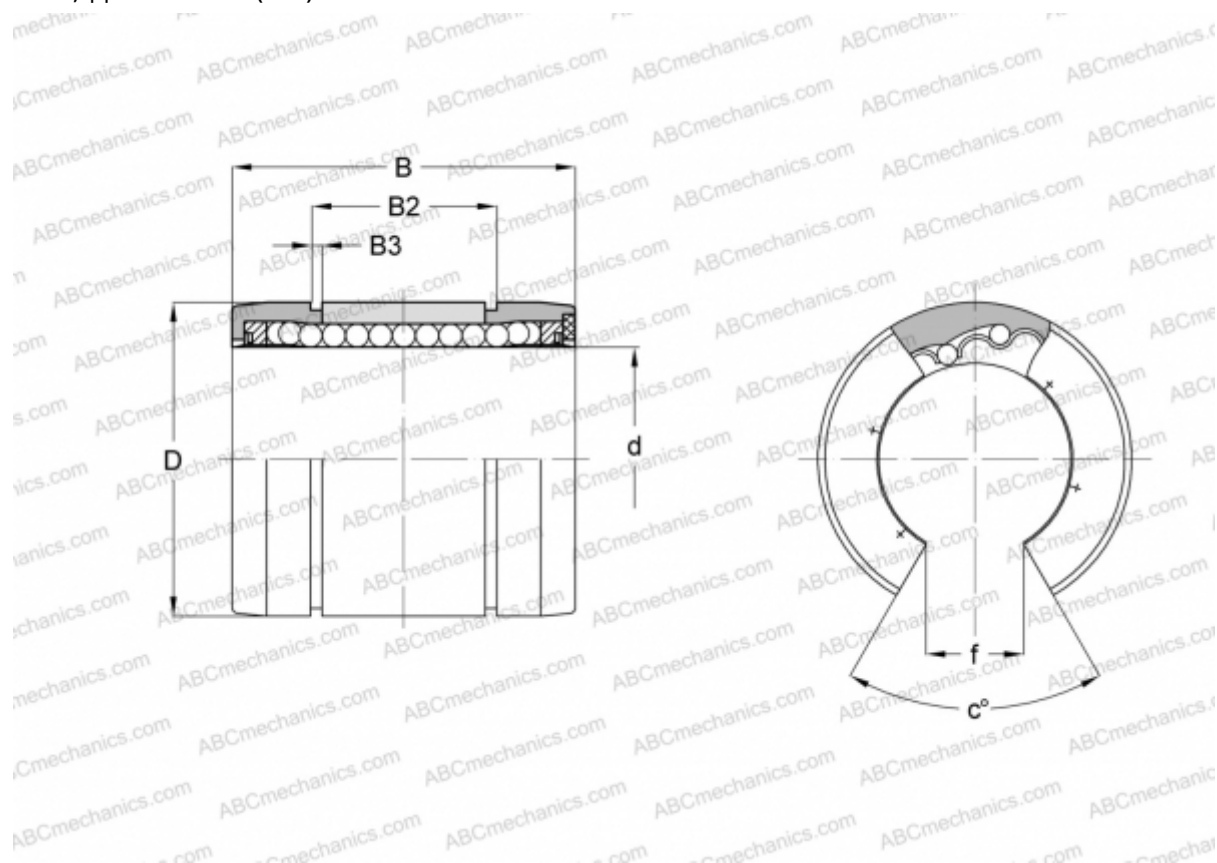

### Технические характеристики

#### РАЗМЕРЫ, ММ

d	15,875
D	28,575
B	38,100
B2	28,245
B3	1,420
f	9,525
c	30

**МАССА, КГ** 0,038

**ПРОИЗВОДИТЕЛЬ** [NB](#)