

TW 20 UU OP SK NB

Шариковые втулки

ТИП: Цилиндрические линейные направляющие, Шариковые втулки, Самоустанавливающиеся, Открытая конструкция, для использования с рельсовым валом, Тип TW..OP, антикоррозионное исполнение, дюймовые (NB)

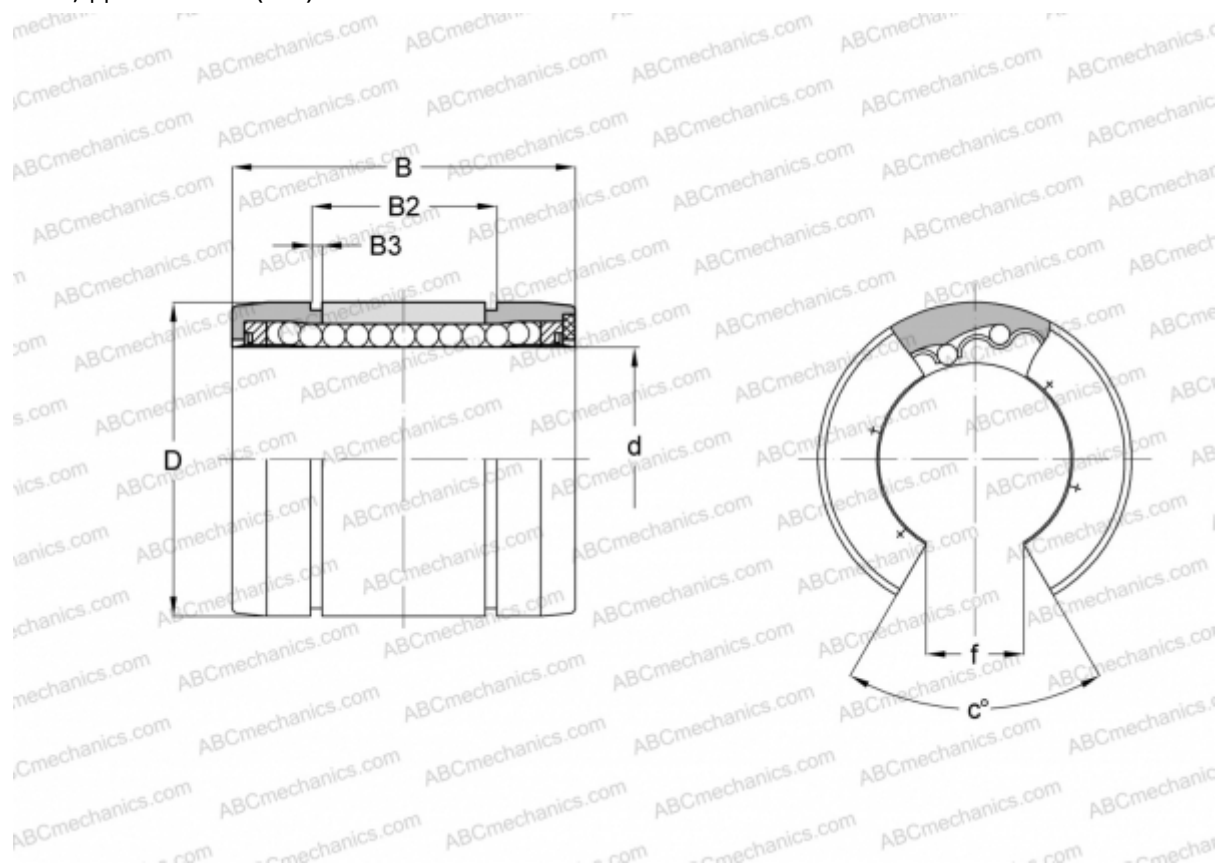

Технические характеристики

РАЗМЕРЫ, ММ

d	31,750
D	50,800
B	66,675
B2	51,079
B3	1,725
f	15,875
c	30

МАССА, КГ 0,190

ПРОИЗВОДИТЕЛЬ [NB](#)