

SMA 6GUU NB

Корпусные узлы для линейного перемещения

ТИП: Цилиндрические линейные направляющие, Корпусные узлы для линейного перемещения, Закрытый тип, Линейный блок, Тип SMA, Стандартное исполнение (NB)

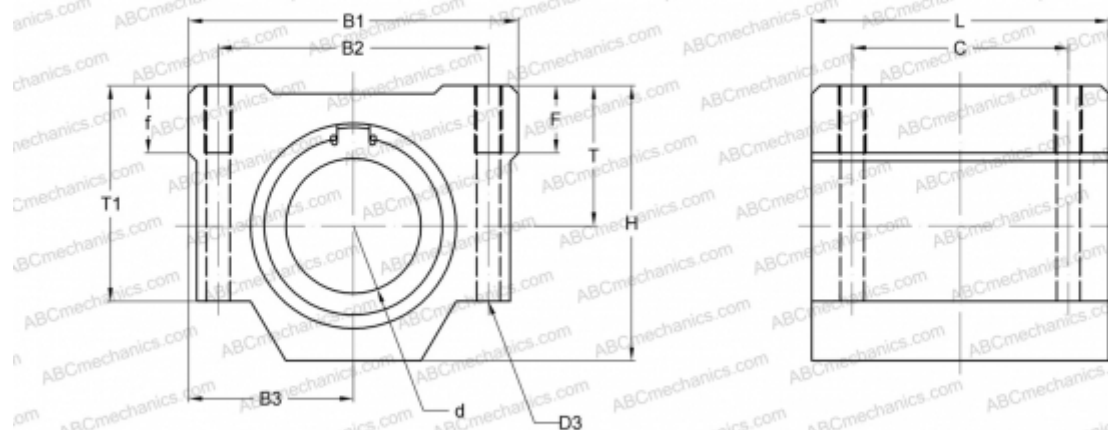

Технические характеристики

РАЗМЕРЫ, ММ

| | |
|----|--------|
| B1 | 30,000 |
| H | 18,000 |
| L | 25,000 |
| d | 6,000 |
| D3 | 3,400 |
| B2 | 20,000 |
| B3 | 15,000 |
| T | 9,000 |
| T1 | 15,000 |
| f | 6,000 |
| C | 15,000 |
| F | 8 |

МАССА, КГ 0,034

ПРОИЗВОДИТЕЛЬ [NB](#)