

SMA12GUU NB

Корпусные узлы для линейного перемещения

ТИП: Цилиндрические линейные направляющие, Корпусные узлы для линейного перемещения, Закрытый тип, Линейный блок, Тип SMA, Стандартное исполнение (NB)

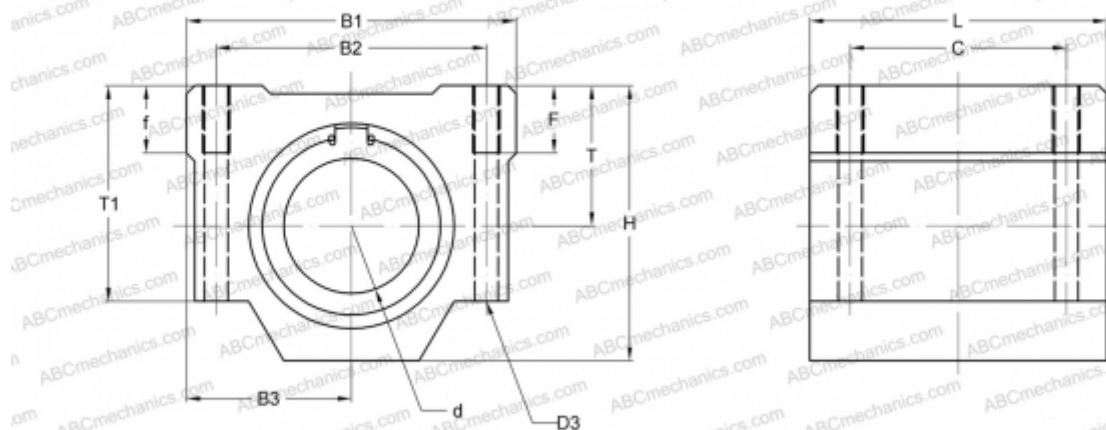

Технические характеристики

РАЗМЕРЫ, ММ

B1	42,000
H	28,000
L	36,000
d	12,000
D3	4,300
B2	30,500
B3	21,000
T	15,000
T1	24,000
f	8,000
C	26,000
F	12

МАССА, КГ 0,102

ПРОИЗВОДИТЕЛЬ [NB](#)