

SMA13GUU NB

Корпусные узлы для линейного перемещения

ТИП: Цилиндрические линейные направляющие, Корпусные узлы для линейного перемещения, Закрытый тип, Линейный блок, Тип SMA, Стандартное исполнение (NB)

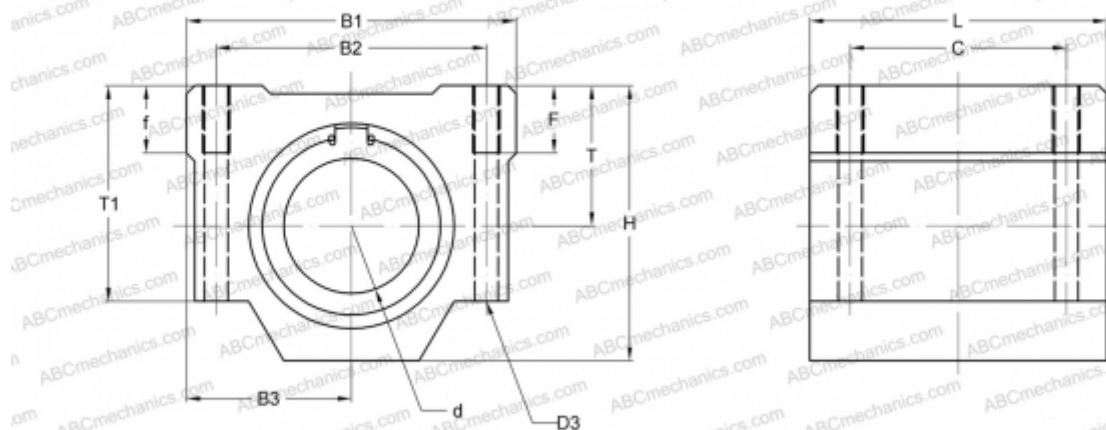

Технические характеристики

РАЗМЕРЫ, ММ

B1	44,000
H	30,000
L	39,000
d	13,000
D3	4,300
B2	33,000
B3	22,000
T	15,000
T1	24,500
f	8,000
C	26,000
F	12

МАССА, КГ 0,120

ПРОИЗВОДИТЕЛЬ [NB](#)