

## TQF 20GUU-E NB

Шариковые втулки

ТИП: Цилиндрические линейные направляющие, Шариковые втулки, С фланцем со смещением, Круглая форма фланца, Тип TQF..E (NB)

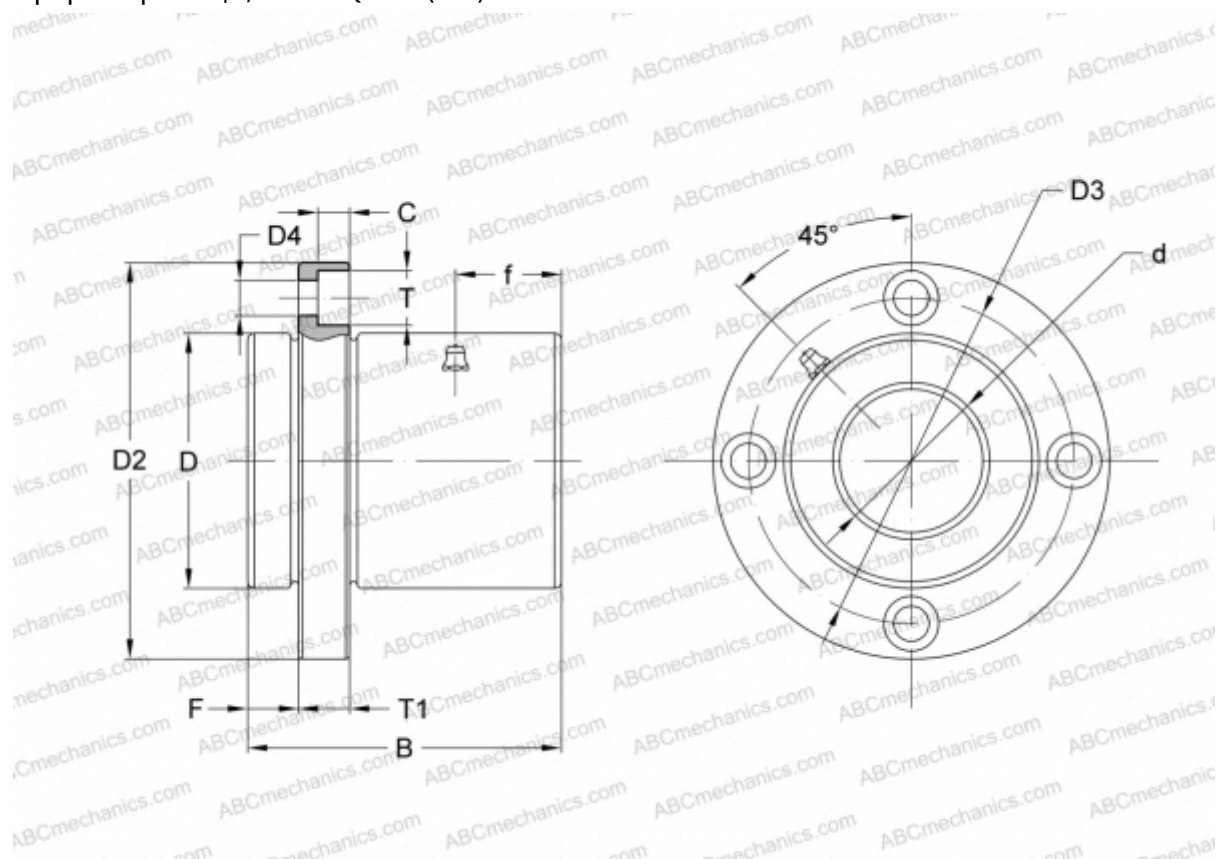

### Технические характеристики

#### РАЗМЕРЫ, ММ

d	20,000
D	40,000
B	42,000
D2	62,000
D3	51,000
D4	5,500
T	9,000
T1	8,000
f	14,000
C	5,100
F	8

**ПРОИЗВОДИТЕЛЬ**

[NB](#)