

TQF 16GUUW-E NB

Шариковые втулки

ТИП: Цилиндрические линейные направляющие, Шариковые втулки, С фланцем со смещением, Круглая форма фланца, двойная длина, Тип TQF..W..E (NB)

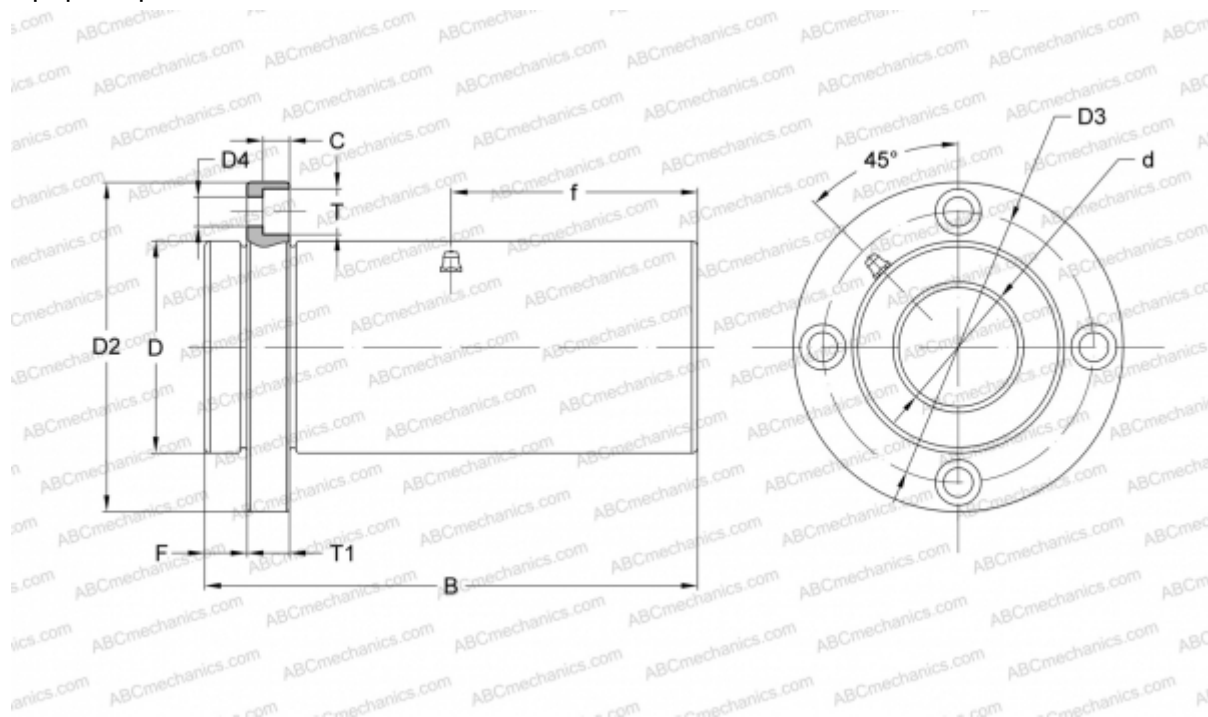

Технические характеристики

РАЗМЕРЫ, ММ

d	16,000
D	32,000
B	70,000
D2	54,000
D3	43,000
D4	5,500
T	9,000
T1	8,000
f	35,000
C	5,100
F	8

ПРОИЗВОДИТЕЛЬ

[NB](#)