

TQK 20GUUW-E NB

Шариковые втулки

ТИП: Цилиндрические линейные направляющие, Шариковые втулки, С фланцем со смещением, Квадратная форма фланца, двойная длина, Тип TQK..W..E (NB)

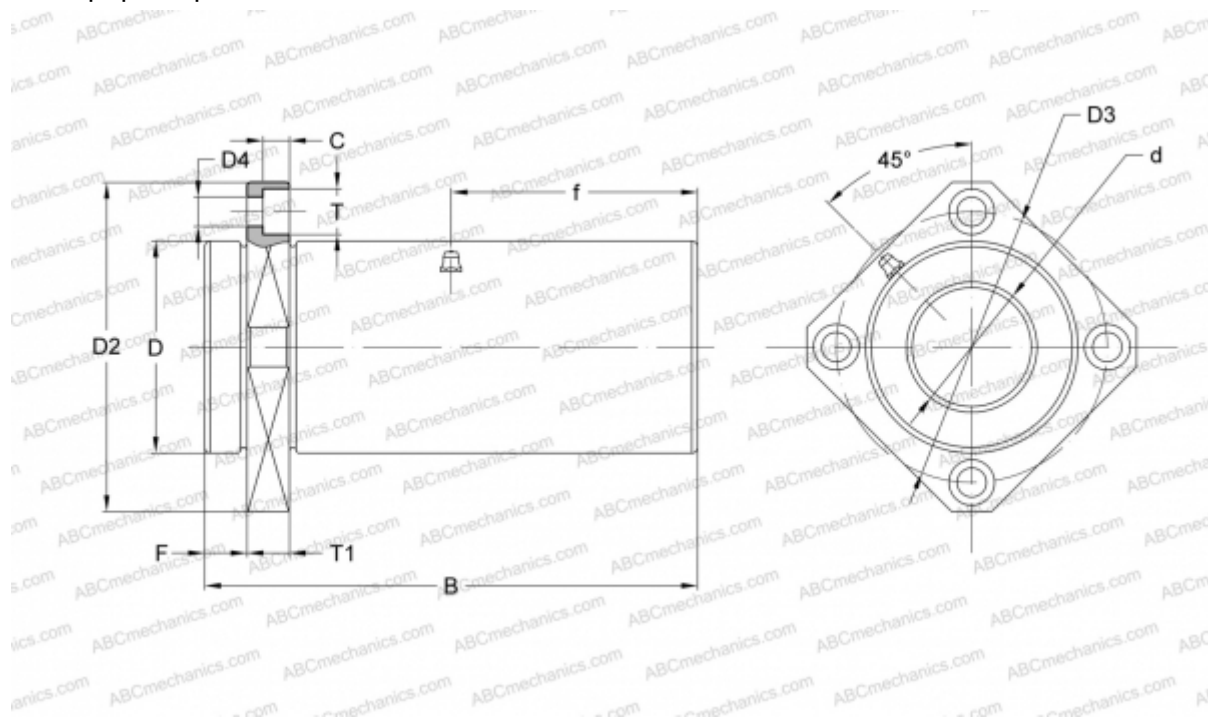

Технические характеристики

РАЗМЕРЫ, ММ

d	20,000
D	40,000
B	80,000
D2	62,000
D3	51,000
D4	5,500
B2	50,000
T	9,000
T1	8,000
f	40,000
C	5,100
F	8

ПРОИЗВОДИТЕЛЬ

[NB](#)