

SMSA 3GUU NB

Корпусные узлы для линейного перемещения

ТИП: Цилиндрические линейные направляющие, Корпусные узлы для линейного перемещения, Закрытый тип, Линейный блок, Тип SMA, Антикоррозионное исполнение (NB)

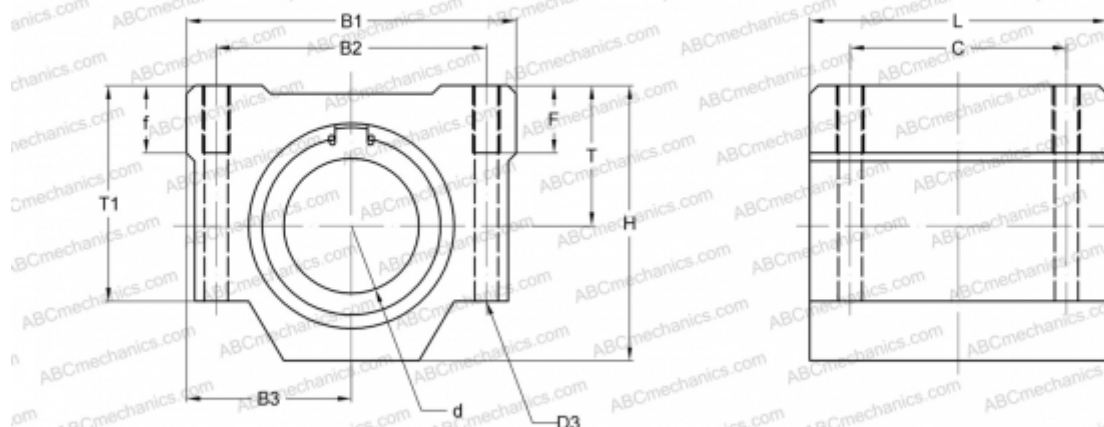

Технические характеристики

РАЗМЕРЫ, ММ

B1	16,000
H	10,000
L	13,000
d	3,000
B2	11,000
B3	8,000
T	5,000
T1	8,000
C	8,000

МАССА, КГ 0,005

ПРОИЗВОДИТЕЛЬ [NB](#)