

## SMSA 6GUU NB

Корпусные узлы для линейного перемещения

ТИП: Цилиндрические линейные направляющие, Корпусные узлы для линейного перемещения, Закрытый тип, Линейный блок, Тип SMA, Антикоррозионное исполнение (NB)

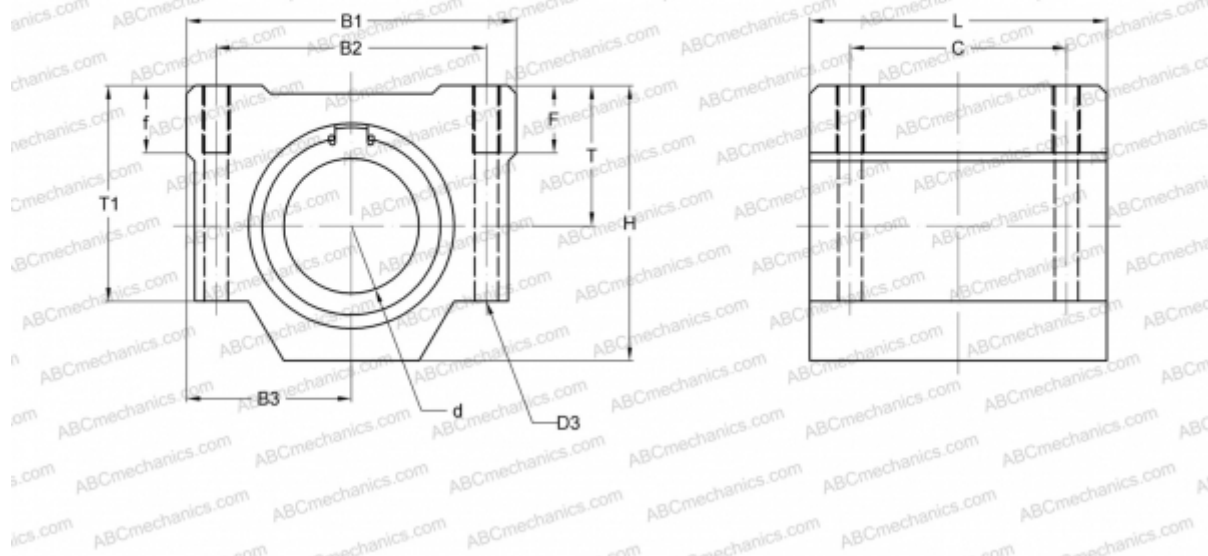

### Технические характеристики

#### РАЗМЕРЫ, ММ

B1	30,000
H	18,000
L	25,000
d	6,000
D3	3,400
B2	20,000
B3	15,000
T	9,000
T1	15,000
f	6,000
C	15,000
F	8

**МАССА, КГ** 0,034

**ПРОИЗВОДИТЕЛЬ** [NB](#)