

## SMSA20GUU NB

Корпусные узлы для линейного перемещения

ТИП: Цилиндрические линейные направляющие, Корпусные узлы для линейного перемещения, Закрытый тип, Линейный блок, Тип SMA, Антикоррозионное исполнение (NB)

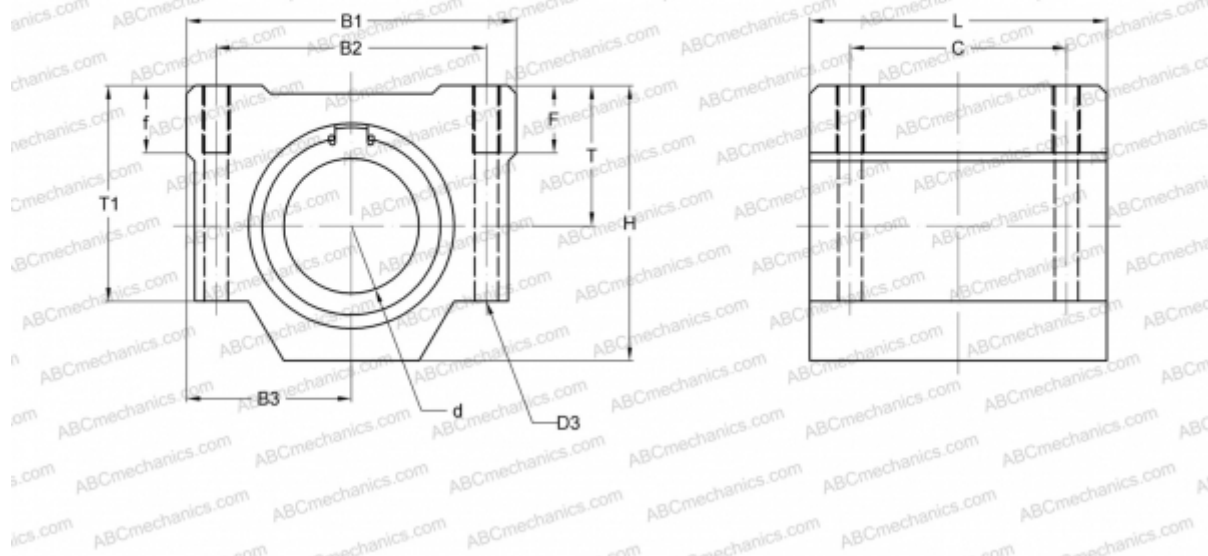

### Технические характеристики

#### РАЗМЕРЫ, ММ

B1	54,000
H	41,000
L	50,000
d	20,000
D3	5,200
B2	40,000
B3	27,000
T	21,000
T1	35,000
f	11,000
C	40,000
F	12

**МАССА, КГ** 0,255

**ПРОИЗВОДИТЕЛЬ** [NB](#)