

SWA 8GUU NB

Корпусные узлы для линейного перемещения

ТИП: Цилиндрические линейные направляющие, Корпусные узлы для линейного перемещения, Закрытый тип, Линейный блок, Тип SWA, дюймовые, Стандартное исполнение (NB)

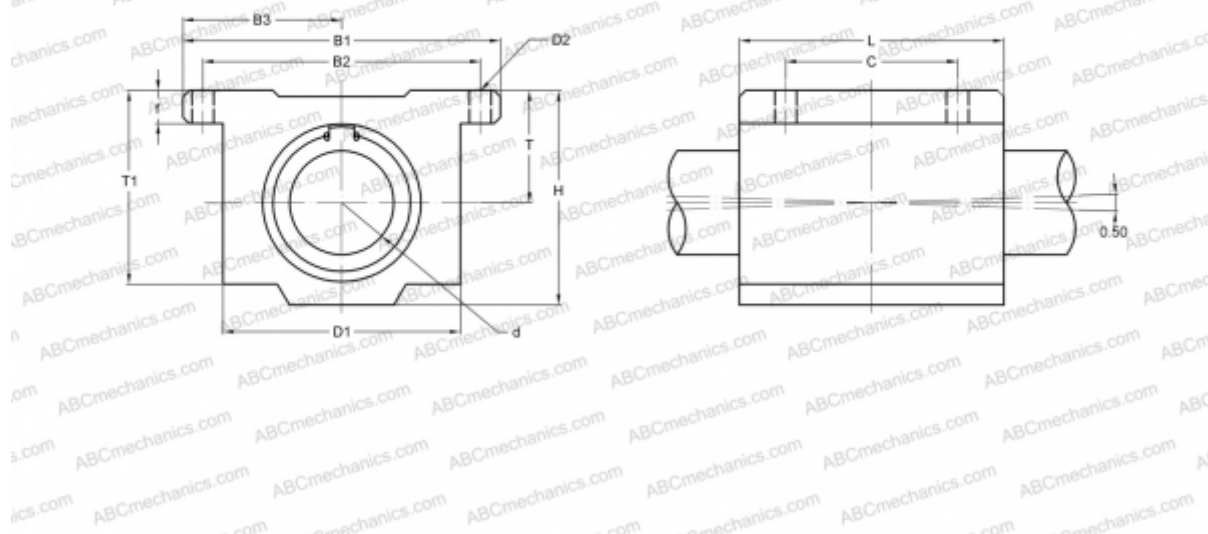

Технические характеристики

РАЗМЕРЫ, ММ

B1	50,800
H	31,750
L	42,860
d	12,700
D1	34,930
D2	3,960
B2	42,880
B3	25,400
T	17,450
T1	28,580
f	6,350
C	25,400

МАССА, КГ 0,130

ПРОИЗВОДИТЕЛЬ [NB](#)