

SWSA 6GUU NB

Корпусные узлы для линейного перемещения

ТИП: Цилиндрические линейные направляющие, Корпусные узлы для линейного перемещения, Закрытый тип, Линейный блок, Тип SWA, дюймовые, Антикоррозионное исполнение (NB)

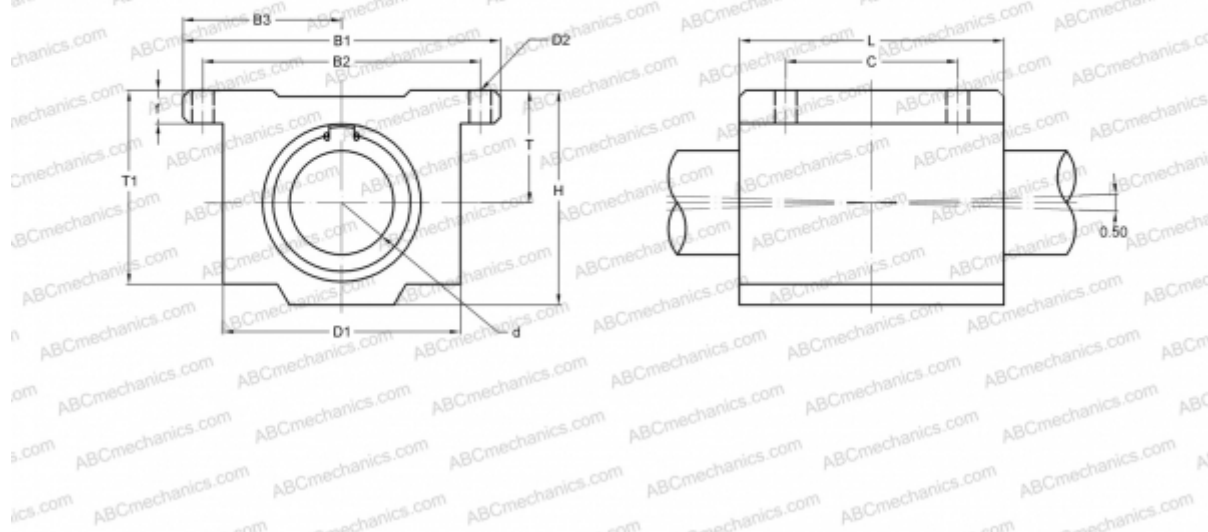

Технические характеристики

РАЗМЕРЫ, ММ

B1	44,450
H	23,820
L	33,340
d	9,525
D1	28,580
D2	3,960
B2	36,500
B3	22,225
T	12,700
T1	22,230
f	4,760
C	22,230

МАССА, КГ 0,062

ПРОИЗВОДИТЕЛЬ [NB](#)