

SWSA 16GUU NB

Корпусные узлы для линейного перемещения

ТИП: Цилиндрические линейные направляющие, Корпусные узлы для линейного перемещения, Закрытый тип, Линейный блок, Тип SWA, дюймовые, Антикоррозионное исполнение (NB)

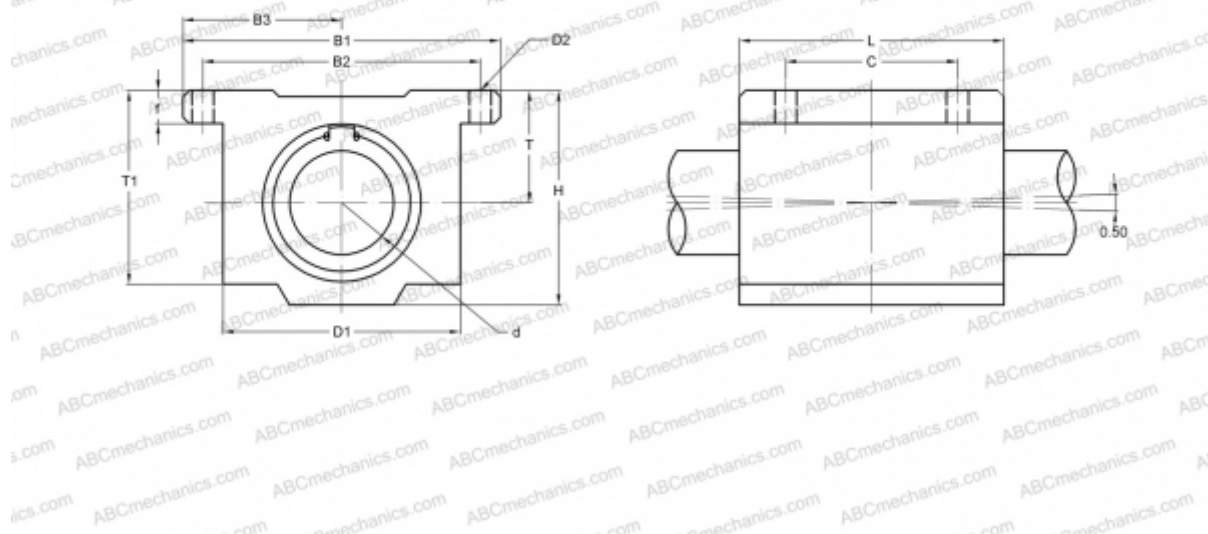

Технические характеристики

РАЗМЕРЫ, ММ

B1	82,550
H	55,560
L	71,440
d	25,400
D1	60,330
D2	5,560
B2	73,030
B3	41,275
T	30,150
T1	49,210
f	9,530
C	44,450

МАССА, КГ 0,615

ПРОИЗВОДИТЕЛЬ [NB](#)