

SMA 8GWUU NB

Корпусные узлы для линейного перемещения

ТИП: Цилиндрические линейные направляющие, Корпусные узлы для линейного перемещения, Закрытый тип, Двойной линейный блок, Тип SMA..W, Стандартное исполнение (NB)

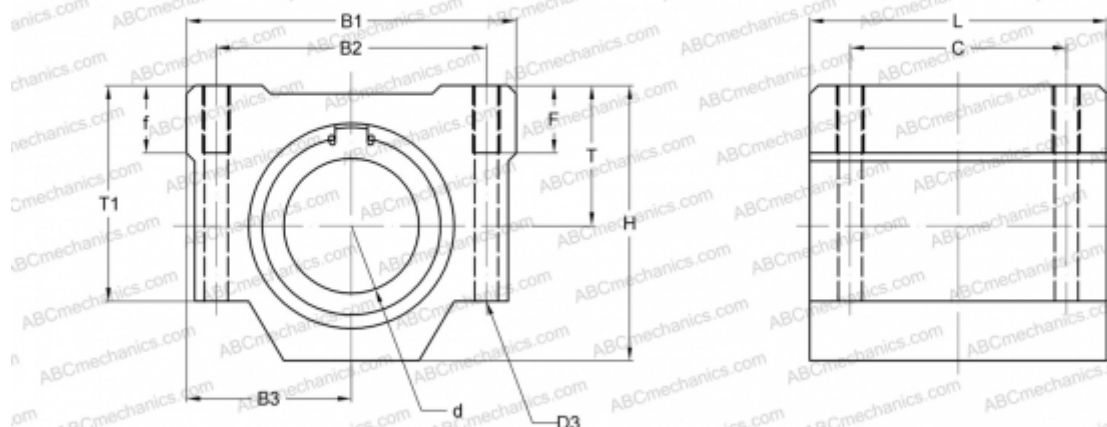

Технические характеристики

РАЗМЕРЫ, ММ

B1	34,000
H	22,000
L	58,000
d	8,000
D3	3,400
B2	24,000
B3	17,000
T1	18,000
f	6,000
C	42,000

МАССА, КГ 0,102

ПРОИЗВОДИТЕЛЬ [NB](#)