

SMA16GWUU NB

Корпусные узлы для линейного перемещения

ТИП: Цилиндрические линейные направляющие, Корпусные узлы для линейного перемещения, Закрытый тип, Двойной линейный блок, Тип SMA..W, Стандартное исполнение (NB)

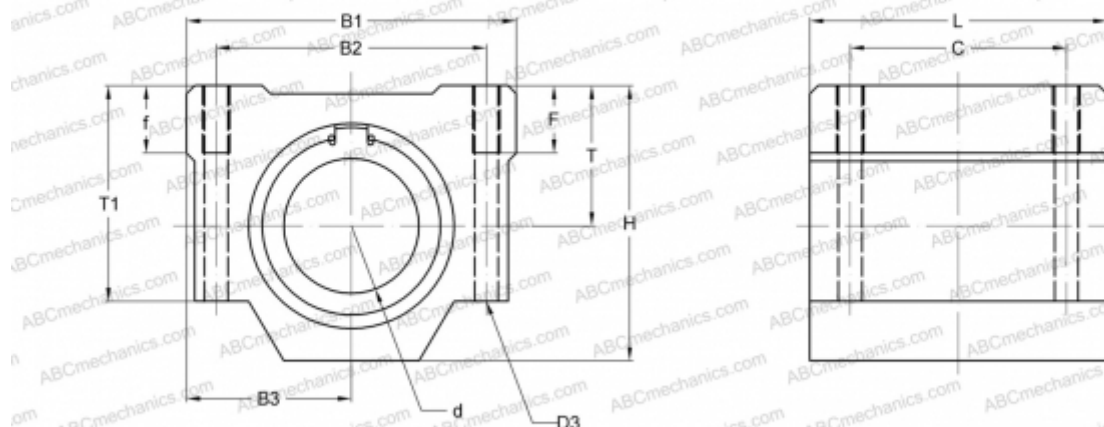

Технические характеристики

РАЗМЕРЫ, ММ

B1	50,000
H	38,500
L	85,000
d	16,000
D3	4,300
B2	36,000
B3	25,000
T1	32,500
f	9,000
C	60,000

МАССА, КГ 0,400

ПРОИЗВОДИТЕЛЬ [NB](#)