

## SMA30GWUU NB

Корпусные узлы для линейного перемещения

ТИП: Цилиндрические линейные направляющие, Корпусные узлы для линейного перемещения, Закрытый тип, Двойной линейный блок, Тип SMA..W, Стандартное исполнение (NB)

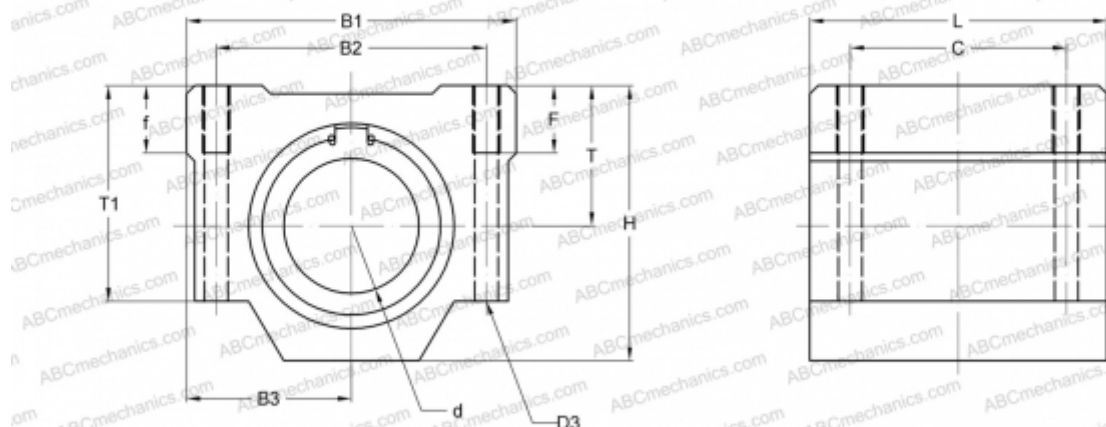

### Технические характеристики

#### РАЗМЕРЫ, ММ

B1	78,000
H	59,500
L	140,000
d	30,000
D3	7,000
B2	58,000
B3	39,000
T1	49,000
f	15,000
C	110,000

**МАССА, КГ** 1,480

**ПРОИЗВОДИТЕЛЬ** [NB](#)